

СОДЕРЖАНИЕ

<input type="checkbox"/> СЕРИЯ ФРЕШ NEW	2
<input type="checkbox"/> СЕРИЯ УНИКУМ	8
<input type="checkbox"/> СЕРИЯ КВАДРА	14
<input type="checkbox"/> СЕРИЯ ОПТИМА	20
<input type="checkbox"/> УЧЕНИЧЕСКИЕ СТОЛЫ И СТУЛЬЯ	28
<input type="checkbox"/> СЕРИЯ LP	34
<input type="checkbox"/> КВАНТ	41
<input type="checkbox"/> СЕРИЯ ТРАНСФОРМЕР	44
<input type="checkbox"/> СПЕЦИАЛИЗИРОВАННЫЕ КАБИНЕТЫ	52
<input type="checkbox"/> ЛАБОРАТОРНАЯ МЕБЕЛЬ	58
<input type="checkbox"/> МНОГОФУНКЦИОНАЛЬНАЯ ШКОЛЬНАЯ ДОСКА	70
<input type="checkbox"/> СЕРИЯ АКТОВЫЙ ЗАЛ	72
<input type="checkbox"/> СЕРИЯ ГАРДЕРОБ	76
<input type="checkbox"/> СЕРИЯ СТОЛОВАЯ	80
<input type="checkbox"/> СЕРИЯ МАТРИЦА	84
<input type="checkbox"/> МОБИЛЬНЫЙ ОФИС /СЕРИЯ ГЕОГРАФИЯ/	88
<input type="checkbox"/> СЕРИЯ ДОМИНО	94
<input type="checkbox"/> СЕРИЯ КАЛЕЙДОСКОП	108
<input type="checkbox"/> КОЛЛЕКЦИЯ МАТЕРИАЛОВ	112

СЕРИЯ ФРЕШ NEW

Модульные системы хранения серии «ФРЕШ» сочетают в себе необходимые критерии комфорта, эстетики и функциональности школьной мебели, учитывая при этом особенности работы с детьми и подростками. Вариативность наполнения и комплектации модулей позволяет создать максимально функциональное пространство в классах любого размера.

Мебель, одинаково удобная для учеников и для учителя, создающая в классной комнате гармоничные, комфортные и безопасные условия для учёбы и работы.







МОДУЛЬ НИЖНИЙ 1x1



МОДУЛЬ НИЖНИЙ 2x1



МОДУЛЬ НИЖНИЙ 3x1



МОДУЛЬ НИЖНИЙ 1x2



МОДУЛЬ НИЖНИЙ 2x2



МОДУЛЬ НИЖНИЙ 3x2



МОДУЛЬ НИЖНИЙ 1x3



МОДУЛЬ НИЖНИЙ 2x3



МОДУЛЬ НИЖНИЙ 3x3

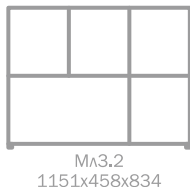
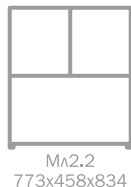
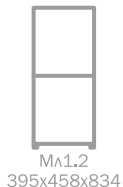
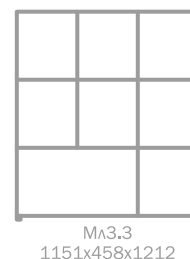
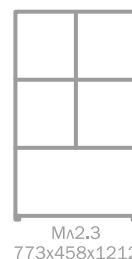
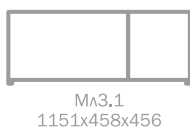



МОДУЛЬ ВЕРХНИЙ 2x1
МОДУЛЬ НИЖНИЙ 2x3



МОДУЛЬ ВЕРХНИЙ 2x2
МОДУЛЬ НИЖНИЙ 2x3



МОДУЛЬ ВЕРХНИЙ 2x2x1
МОДУЛЬ НИЖНИЙ 2x3



МОДУЛЬ ВЕРХНИЙ 1x2
МОДУЛЬ НИЖНИЙ 1x3



МОДУЛЬ ВЕРХНИЙ 1x2x1
МОДУЛЬ НИЖНИЙ 1x3x1



ПЕНАЛ ДЛЯ ОДЕЖДЫ



ШКАФ ДЛЯ ОДЕЖДЫ
ШКАФ ДЛЯ ДОКУМЕНТОВ

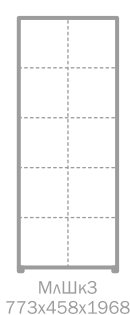
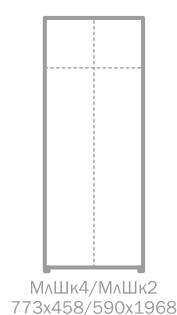
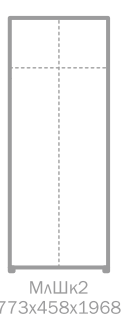
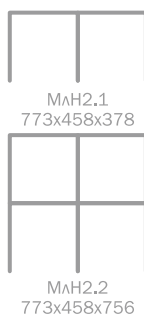



ФРЕШ 4
4277x458x1968



ФРЕШ 2
3487x458x1212



ФРЕШ 7
5411x458x1968





СТОЛ ЭРГОНОМИЧНЫЙ С ПРИСТАВНОЙ ТУМБОЙ_1
 стол: 1200/1400x650/850x750
 тумба: 404x480x750



СТОЛ ЭРГОНОМИЧНЫЙ С ПРИСТАВНОЙ ТУМБОЙ_2
 стол: 1200/1400x650/850x750
 тумба: 602x480x750



СТОЛ С ПОДКАТНОЙ ТУМБОЙ
 стол: 1200/1400x650x750
 тумба: 404x480x589



СТОЛ С ГРЕДЕНЦИЕЙ
 стол: 1200/1400x650x750
 греденция: 1078x362x680



КРЕСЛО УЧИТЕЛЯ_1



КРЕСЛО УЧИТЕЛЯ_2



КРЕСЛО УЧИТЕЛЯ_3

СЕРИЯ УНИКУМ

Серия школьной мебели «УНИКУМ» представляет собой универсальную систему хранения с интегрированной в нее системой раздвижных магнитно-маркерных досок, а так же секцию для размещения интерактивной доски.

Главная отличительная особенность системы хранения «УНИКУМ» - многофункциональность - идеальный способ размещения аудиторной доски, в окружении стеллажей, шкафов и отсеков с боксами для хранения всех необходимых вещей для создания полноценного учебного процесса.

Систему хранения «УНИКУМ» можно разместить в классе даже небольших размеров, сохранив при этом пространство для наиболее оптимального и комфортного размещения ученической мебели.







ШКАФ ПЕНАЛ
370x590x2297

УНИКУМ 4
4320x475x2297

ШКАФ ДЛЯ ОДЕЖДЫ
740x590x2297



УНИКУМ 5
5308x475x2297



УНИКУМ 6
6296x475x2297





ШКАФ ПЕНАЛ
370x590x2297



ШКАФ ДЛЯ ОДЕЖДЫ
740x590x2297



ШКАФ ДЛЯ ХРАНЕНИЯ С БОКСАМИ
708x463x2297

БОКСЫ ДЛЯ ХРАНЕНИЯ



315x430x150



315x430x75

ДОСКИ



ПРОБКОВАЯ
1000x1500

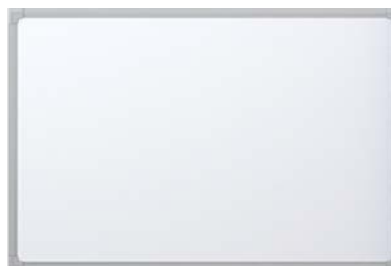

МАРКЕРНАЯ
1000x1500

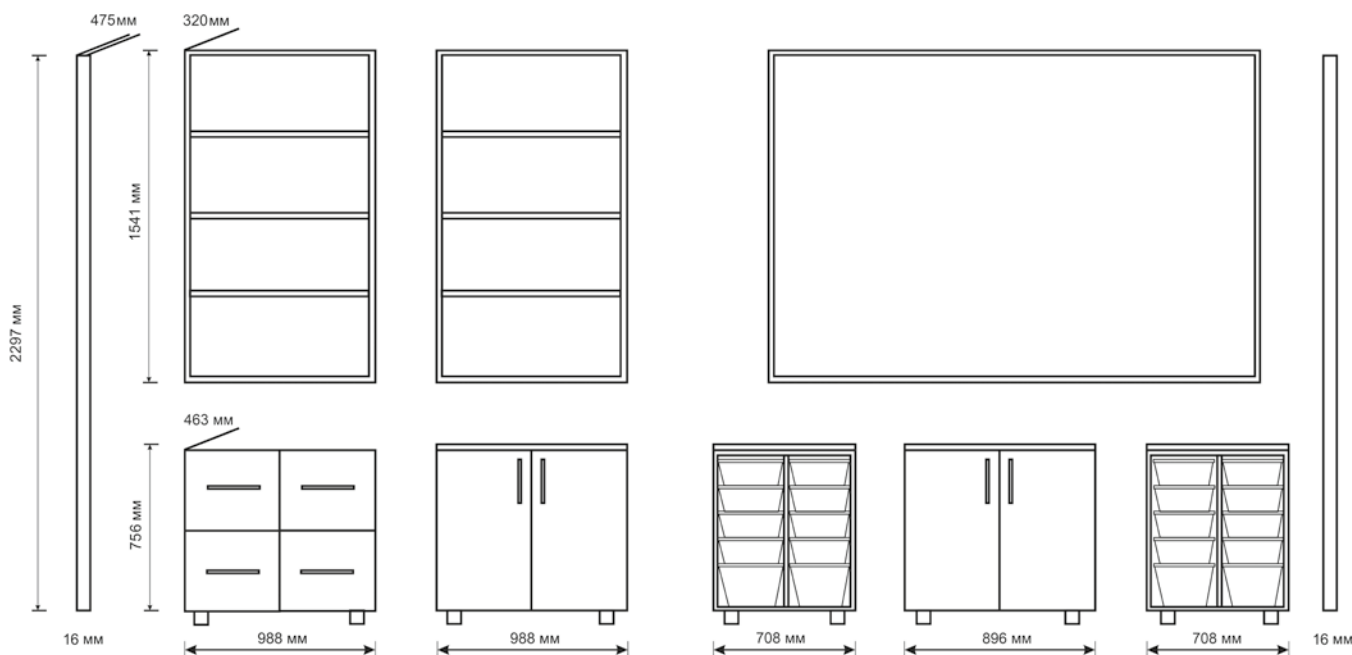



СТОЛ УГЛОВОЙ С ПОДКАТНОЙ ТУМБОЙ
 стол: 1500x1500x750
 тумба: 404x480x589



СТОЛ С ПОДКАТНОЙ ТУМБОЙ
 стол: 1500x650x750
 тумба: 404x480x589





СЕРИЯ КВАДРА

Серия мебели «КВАДРА» – система мебельных решений, объединённых универсальным дизайном и функциональностью. Коллекция мебели позволяет эффективно обустроить рабочие места различных конфигураций.

Варианты компоновок дают возможность создавать: индивидуальные рабочие места, места для сотрудников работающих в командах, рабочие места руководителей, места для переговорных зон. Система с успехом используется для организации уютного и современного офиса разного формата.

Разнообразие дизайнерских и технических решений мебели в серии «КВАДРА», органично сочетается с высоким уровнем комфорта и функциональностью.







СТОЛ ПРИСТАВНОЙ
1180x675x750 / 1380x675x750
1580x675x750 / 1780x675x750



СТОЛ РАБОЧИЙ
1180x675x750 / 1380x675x750
1580x675x750 / 1780x675x750



СТОЛ ДЛЯ ГРУППОВЫХ РАБОТ
2360x1350x750



СТОЛ ЭРГОНОМИЧНЫЙ С ПРИСТАВНОЙ ТУМБОЙ_1
1180x1540x750
1380x1540x750
1580x1540x750



СТОЛ ЭРГОНОМИЧНЫЙ С ПРИСТАВНОЙ ТУМБОЙ_2
1180x1540x750
1380x1540x750
1580x1540x750



СТОЛ РАБОЧИЙ С ОПОРОЙ НА ТУМБУ
1580x1500x750
1780x1500x750

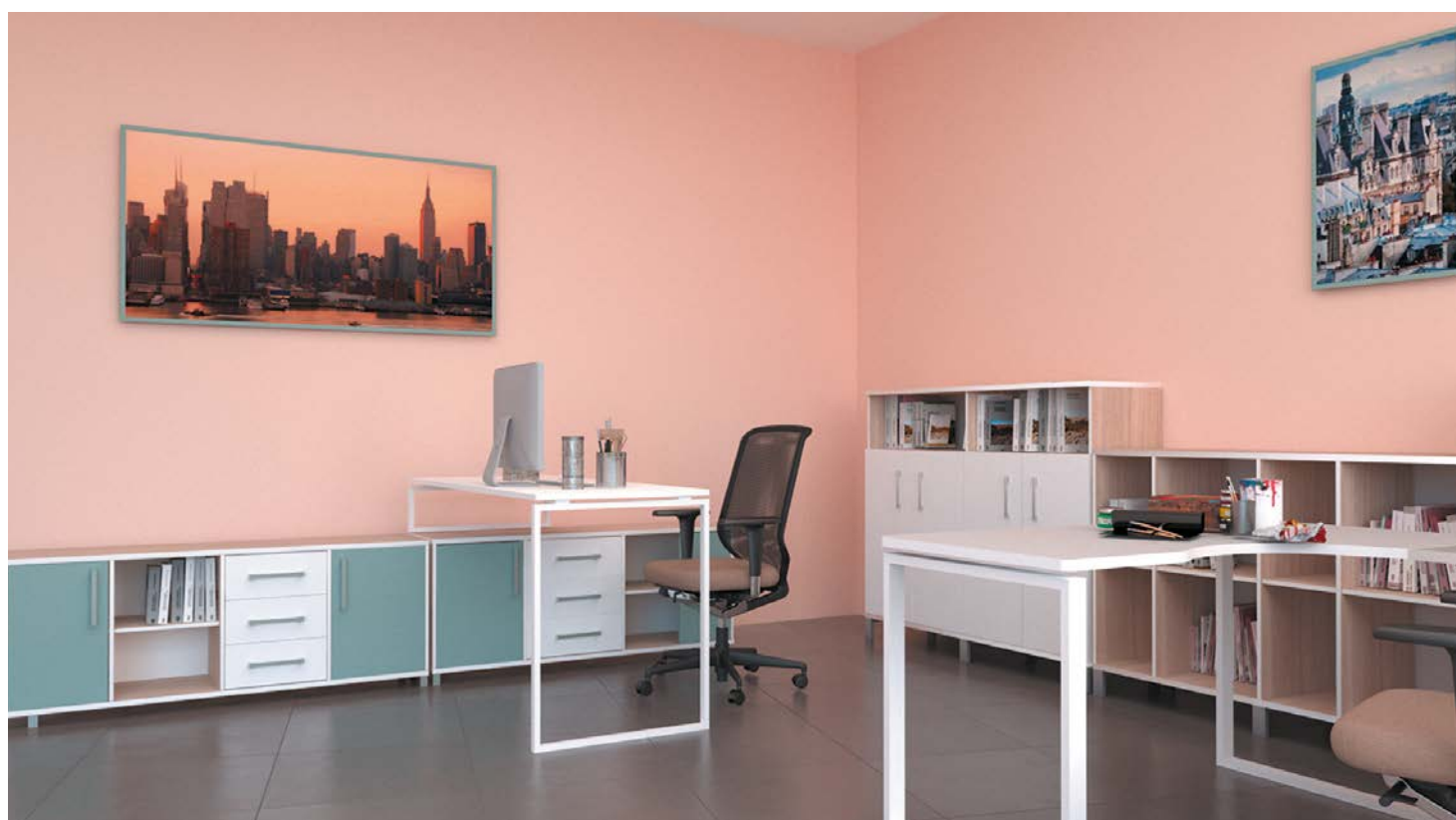



ТУМБА ПОДКАТНАЯ



ТУМБА ПОЛУОТКРЫТАЯ
ЛЕВАЯ / ПРАВАЯ



ТУМБА ОТКРЫТАЯ



ТУМБА ПРИСТАВНАЯ /ЛЕВАЯ/



ТУМБА ПРИСТАВНАЯ /ПРАВАЯ/



ТУМБА ЗАКРЫТАЯ



ТУМБА ОТКРЫТАЯ
2-Х СЕКЦИОННАЯ



ТУМБА ЗАКРЫТАЯ
2-Х СЕКЦИОННАЯ



440x440x565

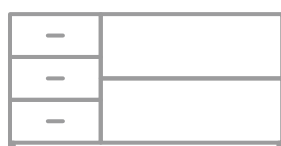

1100x500x600

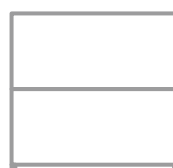

758x400x826



1500/1800x400x550

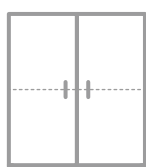

758x400x826

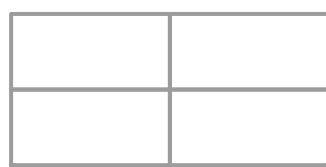

1516x400x826

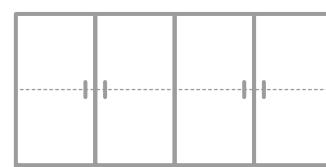

1516x400x826



ШКАФ-СТЕЛЛАЖ
НИЗКИЙ ОТКРЫТЫЙ



ШКАФ-СТЕЛЛАЖ НИЗКИЙ
ОТКРЫТЫЙ 2-Х СЕКЦИОННЫЙ



ШКАФ-СТЕЛЛАЖ
НИЗКИЙ ЗАКРЫТЫЙ



ШКАФ-СТЕЛЛАЖ НИЗКИЙ
ЗАКРЫТЫЙ 2-Х СЕКЦИОННЫЙ



ШКАФ-СТЕЛЛАЖ
ВЫСОКИЙ ОТКРЫТЫЙ



ШКАФ-СТЕЛЛАЖ
КОМБИНИРОВАННЫЙ



ШКАФ
КОМБИНИРОВАННЫЙ



ШКАФ ЗАКРЫТЫЙ ДЛЯ
ОДЕЖДЫ / ДЛЯ ДОКУМЕНТОВ

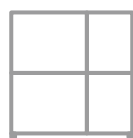

758x400x826

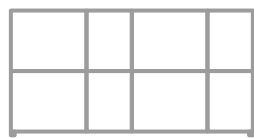

1516x400x826

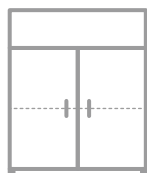

758x400x1151

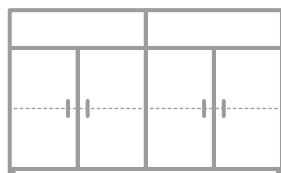

1516x400x1151



758x400x1833

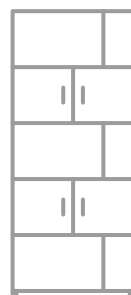

758x400x1833



758x400x1833



758x400x1833



758x400x1833

СЕРИЯ ОПТИМА

Серия мебели «ОПТИМА» - серия офисной мебели, которая позволяет создать удобную, функциональную и аккуратную рабочую среду. Умеренный дизайн и функциональные детали позволяют с легкостью создавать практичные и универсальные композиции рабочих мест.

Офисная мебель «ОПТИМА» решает самые разнообразные задачи по обстановке офиса для сотрудников, кабинеты для переговоров или кабинеты ведущих менеджеров.







СТОЛ ПРЯМОЙ
1185x650x750 / 1385x650x750/
1585x650x750



СТОЛ ЭРГОНОМИЧНЫЙ
1185x850x750 / 1385x850x750/
1585x850x750



СТОЛ ПЕРЕГОВОРНЫЙ
1800x800x750



СТОЛ ПРИСТАВНОЙ_1
1185x600x750



СТОЛ ПРИСТАВНОЙ_2
1185x700x728





ТУМБА ПОДКАТНАЯ



ТУМБА ПРИСТАВНАЯ



ТУМБА ПРИСТАВНАЯ
С ТОПОМ_1



ТУМБА ПРИСТАВНАЯ
С ТОПОМ_2



ГРЕДЕНЦИЯ_2



ГРЕДЕНЦИЯ_1
ЛЕВАЯ / ПРАВАЯ



ТУМБА ПРИСТАВНАЯ
ДЛЯ ОРГТЕХНИКИ



ТУМБА КУПЕ СРЕДНЯЯ



ТУМБА КУПЕ НИЗКАЯ



СТЕЛЛАЖ ОТКРЫТЫЙ



400x400x550

400x500x750

602x500x750

602x500x750

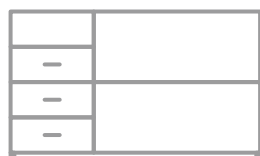

1200x500x680



1200x500x680

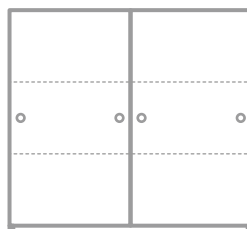

1200x362x1102



600x500x750

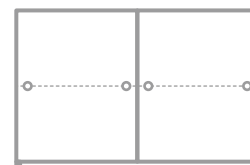

1200x362x750



724x362x1087



СТЕЛЛАЖ - ПЕРЕГОРОДКА 3x2



СТЕЛЛАЖ - ПЕРЕГОРОДКА 3x3



СТЕЛЛАЖ - ПЕРЕГОРОДКА 3x4



СТЕЛЛАЖ ПЕРЕГОРОДКА
РАДИУСНЫЙ 2x2



СТЕЛЛАЖ ПЕРЕГОРОДКА
РАДИУСНЫЙ 2x3



СТЕЛЛАЖ ПЕРЕГОРОДКА
РАДИУСНЫЙ 2x4



СТЕЛЛАЖ ПЕРЕГОРОДКА
РАДИУСНЫЙ 3x2



СТЕЛЛАЖ ПЕРЕГОРОДКА
РАДИУСНЫЙ 3x3



СТЕЛЛАЖ ПЕРЕГОРОДКА
РАДИУСНЫЙ 3x4

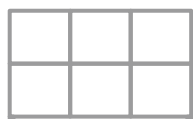

1054x362x741

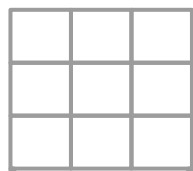

1054x362x1087

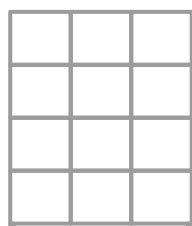

1054x362x1433

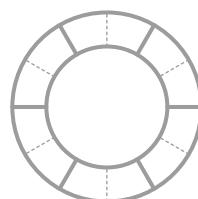

968x362x741/1087/1133
Ø внутренний 1184
Ø внешний 1908

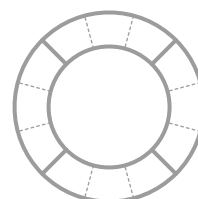

1360x362x741/1087/1433
Ø внутренний 1184
Ø внешний 1908



РАССТАНОВКА СТЕЛЛАЖЕЙ ЗМЕЙКОЙ



СТЕЛЛАЖ ВЫСОКИЙ
ОТКРЫТЫЙ УЗКИЙ



СТЕЛЛАЖ ВЫСОКИЙ
ОТКРЫТЫЙ ШИРОКИЙ



ШКАФ ПОЛУОТКРЫТЫЙ



ШКАФ КОМБИНИРОВАННЫЙ
СО СТЕКЛОМ



ШКАФ ДЛЯ ДОКУМЕНТАЦИИ



ШКАФ-ПЕНАЛ ДЛЯ ОДЕЖДЫ



ШКАФ ДЛЯ ОДЕЖДЫ



АНТРЕСОЛЬ УЗКАЯ



АНТРЕСОЛЬ ШИРОКАЯ



370x362x1779



724x362x1779

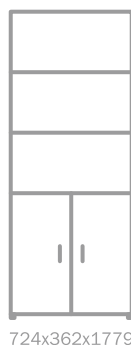

724x362x1779

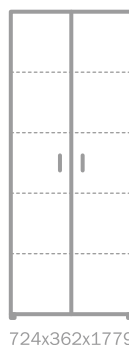

724x362x1779



370x580x1779



724x362x1779



370x362x400
370x580x400



724x362x400



ШКАФ ДЛЯ ХРАНЕНИЯ С ВЫДВИЖНЫМИ
ДЕМОНСТРАЦИОННЫМИ ПОЛКАМИ
724x362x1779



ШКАФ КОМБИНИРОВАННЫЙ
ДЛЯ ХРАНЕНИЯ УЧЕБНЫХ ПОСОБИЙ
724x362x1779



ШКАФ ДЛЯ ХРАНЕНИЯ
ПЛАКАТОВ И АЛЬБОМОВ
724x362x1779

РЕКОМЕНДОВАНО ПОД АУДИТОРНУЮ ДОСКУ



ТУМБА ТРЁХДВЕРНАЯ С ПОЛКАМИ
1354x340x720



ТУМБА КОМБИНИРОВАННАЯ
С ЯЩИКАМИ И ПОЛКАМИ
1354x340x720

РЕКОМЕНДОВАНО ДЛЯ БИБЛИОТЕКИ



СТОЙКА АДМИНИСТРАТОРА МАЛАЯ
590x605x1150



СТОЙКА АДМИНИСТРАТОРА БОЛЬШАЯ
1185x605x1150



СТОЙКА АДМИНИСТРАТОРА УГЛОВАЯ
1100x1100x1150



УЧЕНИЧЕСКИЕ СТОЛЫ И СТУЛЬЯ

Учёба - увлекательное занятие, и чтобы она приносила не только пользу, но и радость, мы позаботились о комфорте рабочего места ученика.

Правильная организация рабочего места для школьника имеет первостепенное значение. Это не просто мебель, но жизненное пространство для ребенка, в котором он проводит много времени. Неправильно подобранная высота стула или неудачная конфигурация стола грозит гораздо большими проблемами, чем простое неудобство.

Повышенная утомляемость и снижение концентрации внимания приводят к ухудшению усвоения материала. Неправильное положение позвоночника грозит малоприятными последствиями для здоровья. Выбор функциональной и удобной мебели имеет критическое значение не только для оформления пространства, но и для качества жизни ребенка и его здоровья в будущем.





ВЫСОТА УЧЕНИЧЕСКОЙ МЕБЕЛИ В ЗАВИСИМОСТИ ОТ РОСТОВОЙ ГРУППЫ

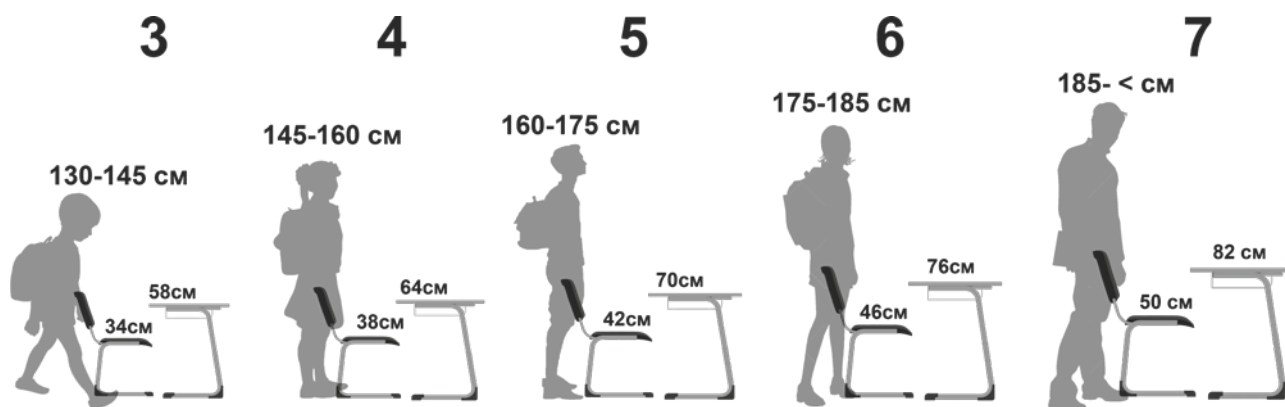

КОМПЛЕКТ УЧЕНИЧЕСКИЙ РОСТОВОЙ

БЕЗОПАСНЫЕ
ЗАКРУГЛЕННЫЕ
УГЛЫ



УСИЛИВАЮЩАЯ
ЖЕСТКОСТЬ КОНСТРУКЦИЯ ЦАРГИ

МЕТАЛЛИЧЕСКОЕ
ПОДСТОЛЬЕ

ПЛОСКООВАЛЬНЫЙ
МЕТАЛЛОКАРКАС

КОМПЛЕКТ УЧЕНИЧЕСКИЙ РЕГУЛИРУЕМЫЙ

ЭРГОНОМИЧНЫЕ
СПИНКА
И СИДЕНЬЕ



РЕГУЛИРОВКА
ВЫСОТЫ
СТОЛА

РЕГУЛИРОВКА
ВЫСОТЫ
СТУЛА

АНТИВАНДАЛЬНЫЕ
ПЛАСТИКОВЫЕ
ЗАГЛУШКИ

РАЗМЕР СТОЛЕШНИЦЫ ПО ГОСТУ

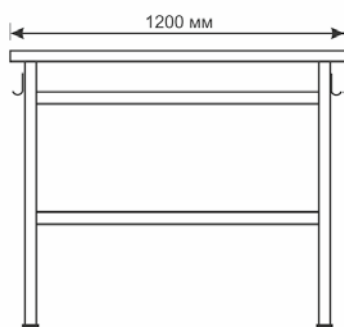
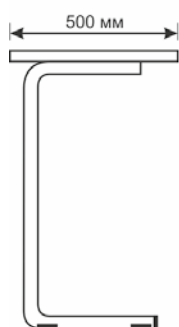

СТОЛ УЧЕНИЧЕСКИЙ ДВУХМЕСТНЫЙ

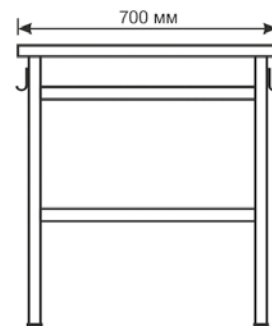
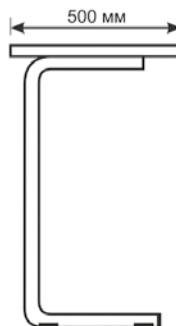

СТОЛ УЧЕНИЧЕСКИЙ ОДНОМЕСТНЫЙ



СТОЛ УЧЕНИЧЕСКИЙ ОДНОМЕСТНЫЙ РОСТОВОЙ
4/5/6/7 гр. р.



СТОЛ УЧЕНИЧЕСКИЙ ДВУХМЕСТНЫЙ РОСТОВОЙ
4/5/6/7 гр. р.



СТОЛ УЧЕНИЧЕСКИЙ ОДНОМЕСТНЫЙ РЕГУЛИРУЕМЫЙ
3-5/5-7 гр. р.



СТОЛ УЧЕНИЧЕСКИЙ ДВУХМЕСТНЫЙ РЕГУЛИРУЕМЫЙ
3-5/5-7 гр. р.



СТОЛ УЧЕНИЧЕСКИЙ ОДНОМЕСТНЫЙ РЕГУЛИРУЕМЫЙ
С УГЛОМ НАКЛОНА СТОЛЕШНИЦЫ 3-5/5-7 гр. р.



СТОЛ УЧЕНИЧЕСКИЙ ДВУХМЕСТНЫЙ РЕГУЛИРУЕМЫЙ
С УГЛОМ НАКЛОНА СТОЛЕШНИЦЫ 3-5/5-7 гр. р.

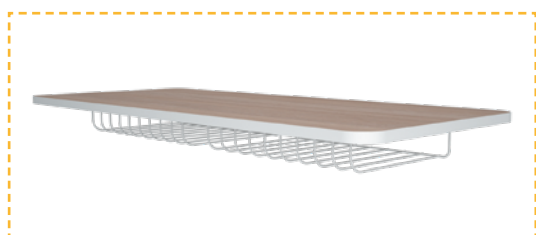

МЕТАЛЛИЧЕСКОЕ ПОДСТВОЛЬЕ ОБЕСПЕЧИВАЕТ
ДОПОЛНИТЕЛЬНОЕ МЕСТО ДЛЯ ХРАНЕНИЯ
УЧЕБНЫХ ПОСОБИЙ И ЛИЧНЫХ ВЕЩЕЙ
УЧЕНИКА

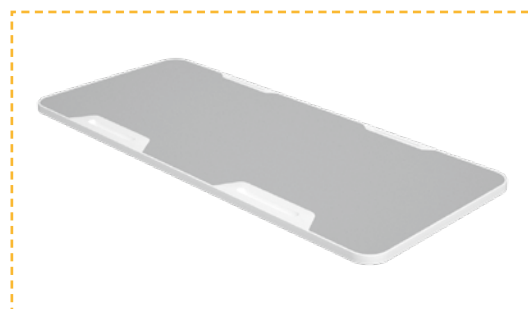

ЛИТАЯ КРОМКА ПРИДАЁТ СТОЛЕШНИЦЕ
ПРОЧНОСТЬ И УВЕЛИЧИВАЕТ СРОК
ЭКСПЛУАТАЦИИ



СТОЛ УЧЕНИЧЕСКИЙ ОДНОМЕСТНЫЙ РЕГУЛИРУЕМЫЙ
С ЛИТОЙ КРОМКОЙ 3-5/5-7 гр. р.



СТОЛ УЧЕНИЧЕСКИЙ ДВУХМЕСТНЫЙ РЕГУЛИРУЕМЫЙ
С ЛИТОЙ КРОМКОЙ 3-5/5-7 гр. р.



СТОЛ УЧЕНИЧЕСКИЙ ОДНОМЕСТНЫЙ РОСТОВОЙ
С ЛИТОЙ КРОМКОЙ 4/5/6/7 гр. р.



СТОЛ УЧЕНИЧЕСКИЙ ДВУХМЕСТНЫЙ РОСТОВОЙ
С ЛИТОЙ КРОМКОЙ 4/5/6/7 гр. р.





СТУЛ УЧЕНИЧЕСКИЙ РОСТОВОЙ «Т»
4/5/6/7 гр.р.



СТУЛ УЧЕНИЧЕСКИЙ РОСТОВОЙ «С»
4/5/6/7 гр.р.



СТУЛ УЧЕНИЧЕСКИЙ РЕГУЛИРУЕМЫЙ
3-5/5-7 гр.р.



СТУЛ РОСТОВОЙ
МЯГКИЙ 5/6 гр. р.



ПЛАСТИКОВЫЕ ЗАГЛУШКИ ПРИДАЮТ МЕТАЛЛОКАРКАСУ
ЗАВЕРШЁННЫЙ ЭСТЕТИЧЕСКИЙ ВИД И ПОЗВОЛЯЮТ
ОБЕЗОПАСИТЬ НАПОЛЬНОЕ ПОКРЫТИЕ



СЕРИЯ LP

Серия «LP» сочетает в себе стиль, эргономичность, качество, функциональность. Расстановка мебели в помещении зависит от специфики проводимых занятий:

- кластерная или круговая рассадка при командной работе;
- индивидуальная рассадка при работе за компьютером;
- групповая рассадка во время лекций.

Принципы, которыми мы руководствовались при создании данной серии, учитывают не только российский, но и международный опыт планирования образовательной среды и организации учебных процессов.







«LP/1»

СТОЛ УЧЕНИЧЕСКИЙ ОДНОМЕСТНЫЙ РЕГУЛИРУЕМЫЙ
/СТОЛЕШНИЦА /MOLDPLAST/ 3-5/5-7 гр. р.



«LP/2»

СТОЛ УЧЕНИЧЕСКИЙ ДВУХМЕСТНЫЙ РЕГУЛИРУЕМЫЙ
/СТОЛЕШНИЦА /MOLDPLAST/ 3-5/5-7 гр. р.



* Возможность изготовления изделия в предложенных цветах уточнять у производителя



LPK/3»

СТОЛ ТРАНСФОРМЕР ДВУХМЕСТНЫЙ
/ОТКИДНАЯ СТОЛЕШНИЦА/



«LPL/4»

СТОЛ ТРАНСФОРМЕР ДЛЯ ИНДИВИДУАЛЬНЫХ
И ГРУППОВЫХ ЗАНЯТИЙ
/ОТКИДНАЯ СТОЛЕШНИЦА – ДУГА/



«LPL/5»

СТОЛ ТРАНСФОРМЕР ДЛЯ ИНДИВИДУАЛЬНЫХ
И ГРУППОВЫХ ЗАНЯТИЙ
/ОТКИДНАЯ СТОЛЕШНИЦА – ТРАПЕЦИЯ/



«LPL/6»

СТОЛ ТРАНСФОРМЕР ДЛЯ ИНДИВИДУАЛЬНЫХ
И ГРУППОВЫХ ЗАНЯТИЙ
/ОТКИДНАЯ СТОЛЕШНИЦА – ТРАПЕЦИЯ /MOLDPLAST/



* Возможность изготовления изделия в предложенных цветах уточнять у производителя



«LPK/3.1.1»
СТОЛ ТРАНСФОРМЕР
/ОТКИДНАЯ СТОЛЕШНИЦА /ЛДСП/



«LPC/10»
СТОЛ РЕГУЛИРУЕМЫЙ /СТОЛЕШНИЦА /ЛДСП/
3-5/5-7 гр. р.



«LPC/10.1»
СТОЛ РЕГУЛИРУЕМЫЙ /СТОЛЕШНИЦА/
MOLDPLAST/ 3-5/5-7 гр. р.



* Возможность изготовления изделия в предложенных цветах уточнять у производителя





«СКУЛ»
СТОЛ УЧЕНИЧЕСКИЙ ОДНОМЕСТНЫЙ
РЕГУЛИРУЕМЫЙ
3-5 /5-7 гр. р.



«СКУЛ»
СТОЛ УЧЕНИЧЕСКИЙ ДВУХМЕСТНЫЙ
РЕГУЛИРУЕМЫЙ
3-5 /5-7 гр. р.



«СКУЛ»
СТОЛ УЧЕНИЧЕСКИЙ ОДНОМЕСТНЫЙ
РЕГУЛИРУЕМЫЙ С РЕГУЛИРУЕМЫМ УГЛОМ
НАКЛОНА СТОЛЕШНИЦЫ
3-5 /5-7 гр. р.



«СКУЛ»
СТОЛ УЧЕНИЧЕСКИЙ ДВУХМЕСТНЫЙ
РЕГУЛИРУЕМЫЙ С РЕГУЛИРУЕМЫМ УГЛОМ
НАКЛОНА СТОЛЕШНИЦЫ
3-5 /5-7 гр. р.





«LP/1»
СТУЛ УЧЕНИЧЕСКИЙ РОСТОВОЙ
/СИДЕНЬЕ И СПИНКА MOLDFLAST/ 6 гр.р.



«LP/1.1»
СТУЛ УЧЕНИЧЕСКИЙ РЕГУЛИРУЕМЫЙ
/СИДЕНЬЕ И СПИНКА MOLDFLAST/ 3-5/5-7 гр.р.



* Возможность изготовления изделия в предложенных цветах уточнять у производителя



«LP/5»
СТУЛ ЭРГОНОМИЧНЫЙ
/СИДЕНЬЕ И СПИНКА MOLDFLAST/ 6 гр.р.



«LP/5.1»
СТУЛ ЭРГОНОМИЧНЫЙ С ПЮПИТРОМ
/СИДЕНЬЕ И СПИНКА MOLDFLAST/ 6 гр.р.



* Возможность изготовления изделия в предложенных цветах уточнять у производителя



СТУЛ «LP/3»
СТУЛ РЕГУЛИРУЕМЫЙ ДЛЯ СПЕЦКАБИНЕТОВ
/СИДЕНЬЕ И СПИНКА MOLDFLAST



«LP/6»
СТУЛ ЭРГОНОМИЧНЫЙ С МЕСТОМ ДЛЯ ХРАНЕНИЯ
/СИДЕНЬЕ И СПИНКА MOLDFLAST



* Возможность изготовления изделия в предложенных цветах уточнять у производителя

**MOLDFLAST / ПОЛИПРОПИЛЕН / - СОВРЕМЕННЫЙ МАТЕРИАЛ, ОБЕСПЕЧИВАЮЩИЙ
ВЫСОКУЮ УСТОЙЧИВОСТЬ К ВНЕШНИМ ВОЗДЕЙСТВИЯМ В УСЛОВИЯХ АКТИВНОЙ
ЭКСПЛУАТАЦИИ И ПРИ ЭТОМ АБСОЛЮТНО ГИГИЕНИЧЕН**



«LP/7»
 СТУЛ РОСТОВОЙ
 /СИДЕНЬЕ И СПИНКА MOLDPLAST/ 6 гр.р.



«LP/7.1»
 СТУЛ РОСТОВОЙ
 /СИДЕНЬЕ И СПИНКА MOLDPLAST/ 6 гр.р.



* Возможность изготовления изделия в предложенных цветах уточнять у производителя



«LP/8»
 СТУЛ УЧЕНИЧЕСКИЙ РЕГУЛИРУЕМЫЙ
 /СИДЕНЬЕ И СПИНКА MOLDPLAST/ 5-7 гр.р.



* Возможность изготовления изделия в предложенных цветах уточнять у производителя





«КВАНТ»
 СТУЛ УЧЕНИЧЕСКИЙ РЕГУЛИРУЕМЫЙ
 /СИДЕНЬЕ И СПИНКА MOLDPLAST/ 3-5 /5-7 гр. р.



* Возможность изготовления изделия в предложенных цветах уточнять у производителя



«КВАНТ»
 СТОЛ УЧЕНИЧЕСКИЙ ОДНОМЕСТНЫЙ РЕГУЛИРУЕМЫЙ
 СТОЛЕШНИЦА /MOLDPLAST/ 3-5 /5-7 гр. р.



«КВАНТ»
 СТОЛ УЧЕНИЧЕСКИЙ ДВУХМЕСТНЫЙ РЕГУЛИРУЕМЫЙ
 СТОЛЕШНИЦА /MOLDPLAST/ 3-5 /5-7 гр. р.



* Возможность изготовления изделия в предложенных цветах уточнять у производителя



«КВАНТ»
 СТОЛ УЧЕНИЧЕСКИЙ ОДНОМЕСТНЫЙ РЕГУЛИРУЕМЫЙ
 С РЕГУЛИРУЕМЫМ УГЛОМ НАКЛОНА СТОЛЕШНИЦЫ
 С ЛИТОЙ КРОМКОЙ 3-5 /5-7 гр. р.



«КВАНТ»
 СТОЛ УЧЕНИЧЕСКИЙ ДВУХМЕСТНЫЙ РЕГУЛИРУЕМЫЙ
 С РЕГУЛИРУЕМЫМ УГЛОМ НАКЛОНА СТОЛЕШНИЦЫ
 С ЛИТОЙ КРОМКОЙ 3-5 /5-7 гр. р.

«LP/ QUATTRO»
 СТОЛ ДЛЯ ГРУППОВЫХ ЗАНЯТИЙ С ВЫДВИЖНЫМИ СИДЕНЬЯМИ
 1320x930x750



ВОЗМОЖНОСТЬ НАНЕСЕНИЯ УФ ПЕЧАТИ РАЗЛИЧНОЙ ТЕМАТИКИ
 РЕКОМЕНДОВАНО ДЛЯ СПЕЦ. ПОМЕЩЕНИЙ

«SEATABLE «2V1»
 СТУЛ-СТОЛ ТРАНСФОРМЕР



ЭТАПЫ ТРАНСФОРМАЦИИ



*ЦВЕТ ПО ЗАПРОСУ



СЕРИЯ ТРАНСФОРМЕР

С самого начала обучения дети приобретают опыт работы в команде и тем самым овладевают навыками, которые пригодятся им в будущем.

В таких условиях мебель должна легко перемещаться, чтобы подойти для любой группы и любых задач, - этому требованию отвечает наша школьная мебель серии «ТРАНСФОРМЕР».

Из столов в классе можно быстро организовать разнообразные варианты для групповой и индивидуальной работы. Они имеют небольшой вес и легко передвигаются.

Дизайн изделий серии создаёт чёткие линии в интерьере, а лёгкость модификации делает помещение идеально подходящим для любых занятий.



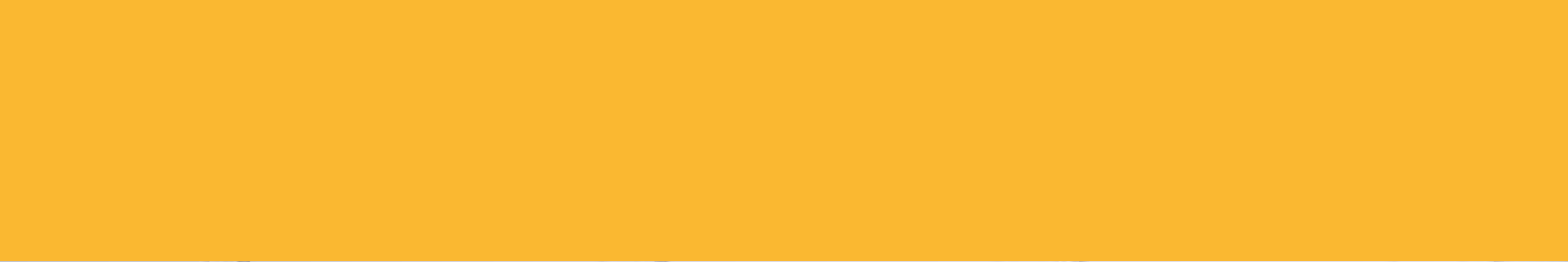

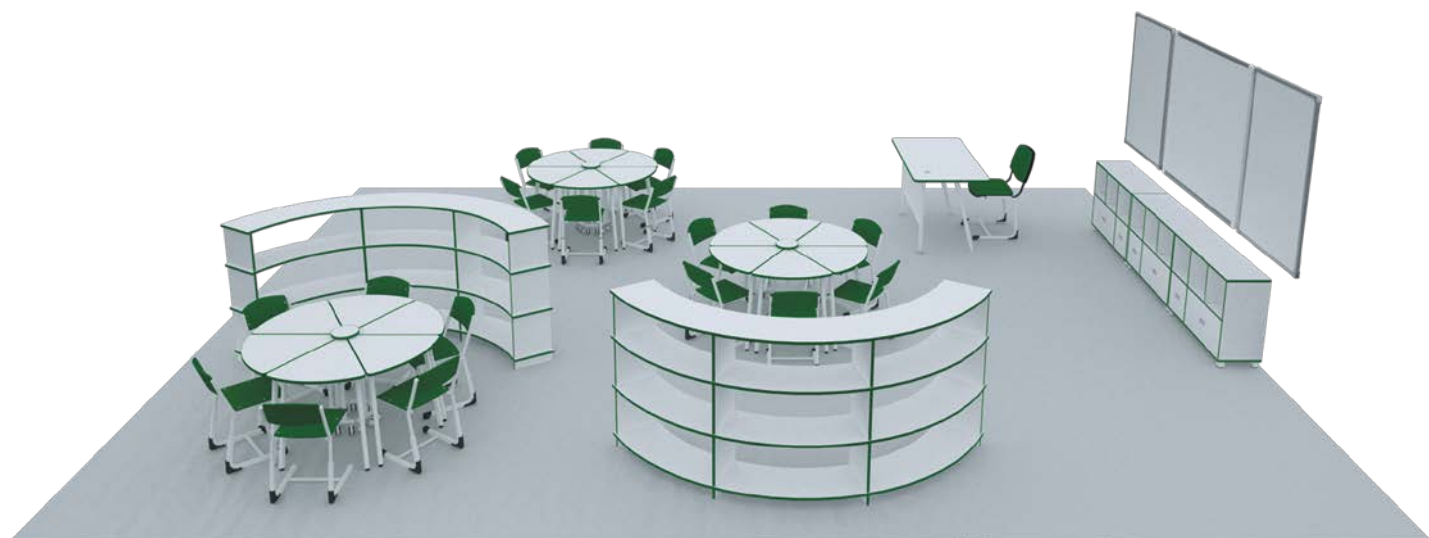

ВАРИАНТЫ РАССТАНОВКИ

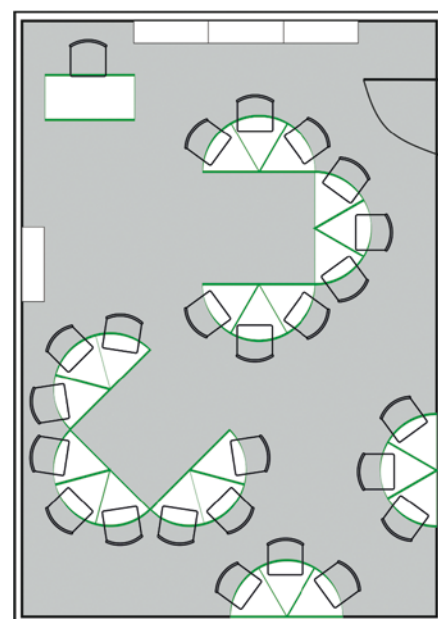
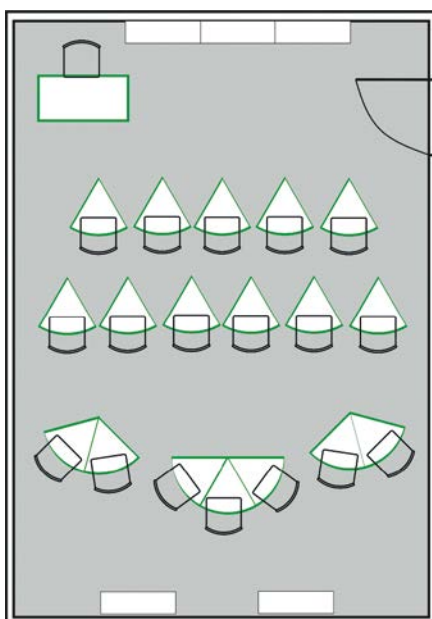
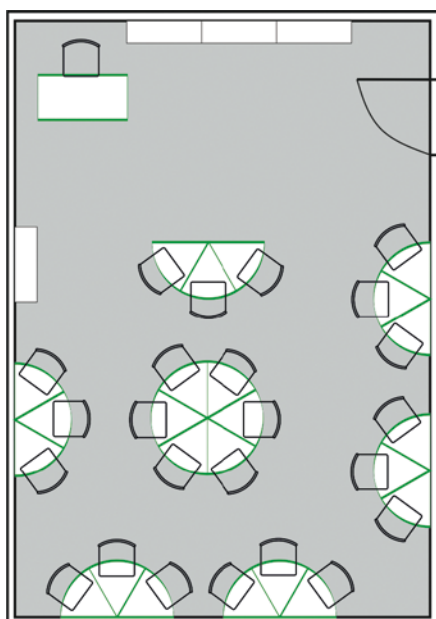

СТОЛ ТРАНСФОРМЕР РОСТОВОЙ «ОРИГАМИ» 5/6 гр. р.

ТРАНСФОРМИРУЕМОЕ РАБОЧЕЕ МЕСТО УЧЕНИКА ДАЁТ ВОЗМОЖНОСТЬ ИЗМЕНЕНИЯ ИНТЕРЬЕРА ДЛЯ ОРГАНИЗАЦИИ ГРУППОВОЙ И САМОСТОЯТЕЛЬНОЙ РАБОТЫ.

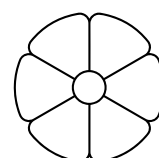

Ø стола 1400
H=700/760



ВАРИАНТЫ РАССТАНОВКИ

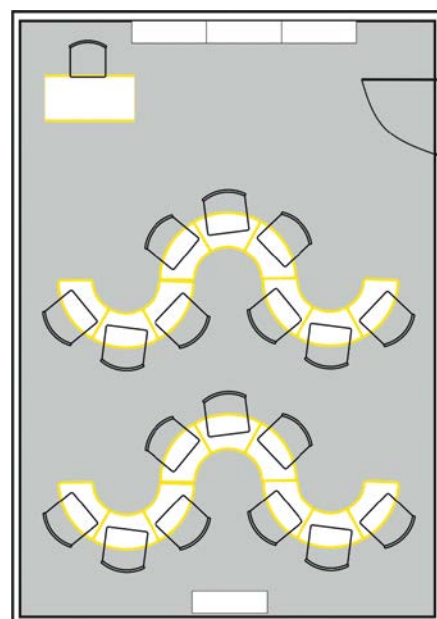
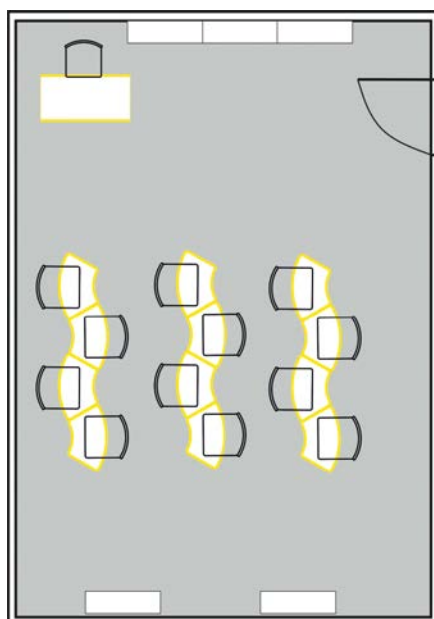
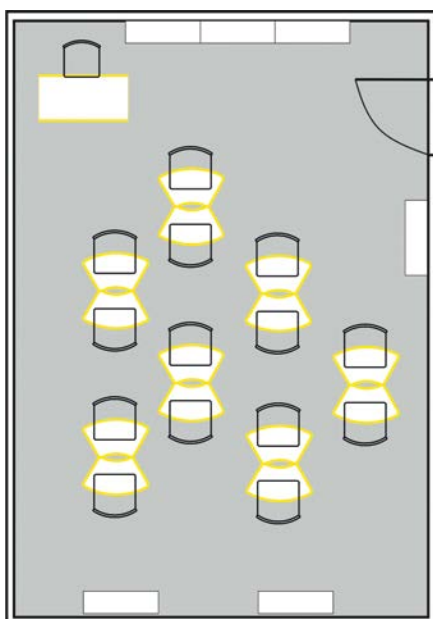

СТОЛ ТРАНСФОРМЕР РЕГУЛИРУЕМЫЙ «ДУГА» 3-5/5-7 гр. р.

Стол «ДУГА» – имеет необычную форму, благодаря которой из нескольких столов можно составить оригинальный большой стол в виде волны, окружности, полукруга или использовать как один, отдельно стоящий,



1210x700
H=580-700/700-820



ВАРИАНТЫ РАССТАНОВКИ

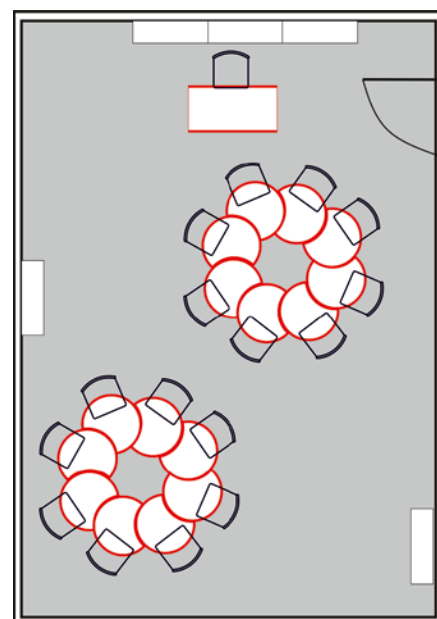
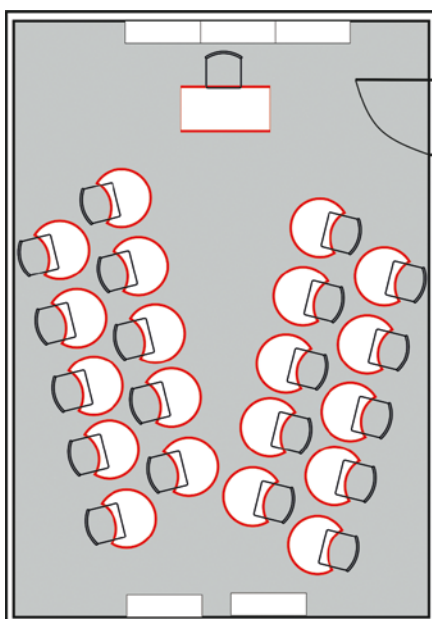
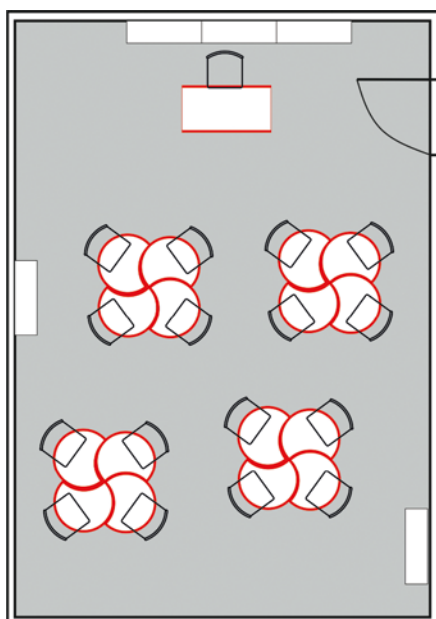

СТОЛ ТРАНСФОРМЕР РЕГУЛИРУЕМЫЙ
«ОРИО» 3-5/5-7 гр. р.

Стол «ОРИО» – ПРЕДНАЗНАЧЕН ДЛЯ
СОВРЕМЕННЫХ УЧЕБНЫХ КАБИ-
НЕТОВ, МЕДИАЗОН, БИБЛИОТЕК.

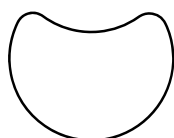

Ø стола 1050
H=580-700/700-820



ВАРИАНТЫ РАССТАНОВКИ

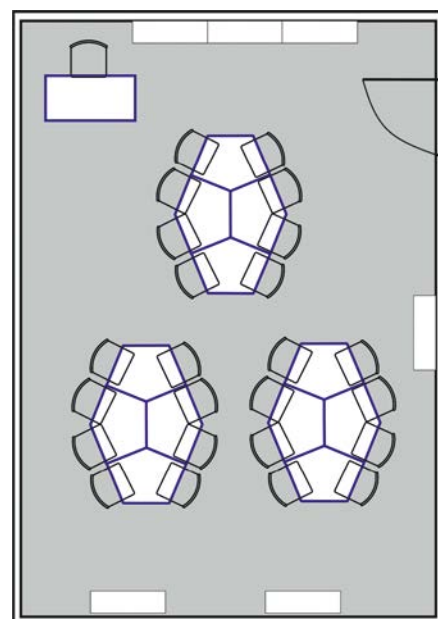
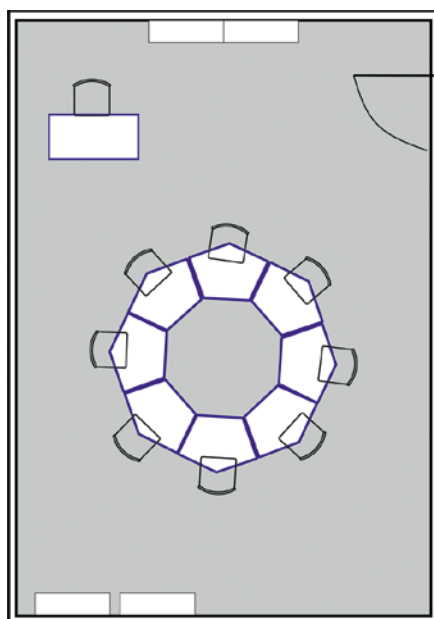
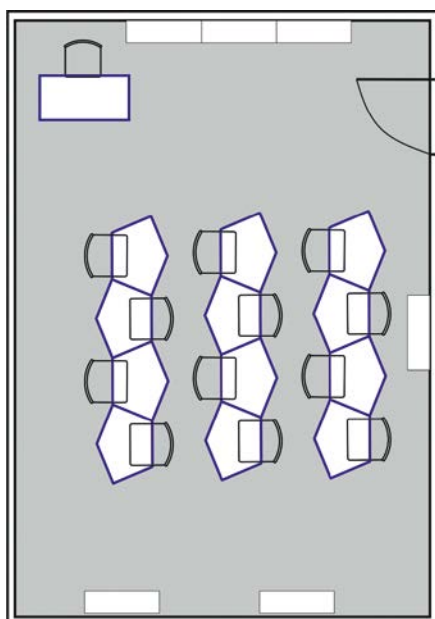

СТОЛ ТРАНСФОРМЕР РЕГУЛИРУЕМЫЙ «ПЕНТА» 3-5/5-7 гр. р.

С ТОЛЕШНИЦА ИЗГОТОВЛЕНА В ФОРМЕ ТРАПЕЦИИ, ЧТО ПОЗВОЛЯЕТ ОРГАНИЗОВАТЬ РАБОЧЕЕ ПРОСТРАНСТВО ИЗ НЕСКОЛЬКИХ СТОЛОВ РАЗЛИЧНЫМИ СПОСОБАМИ.

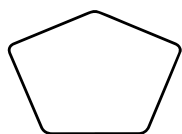

1078x780
H=580-700/700-820



ВАРИАНТЫ РАССТАНОВКИ

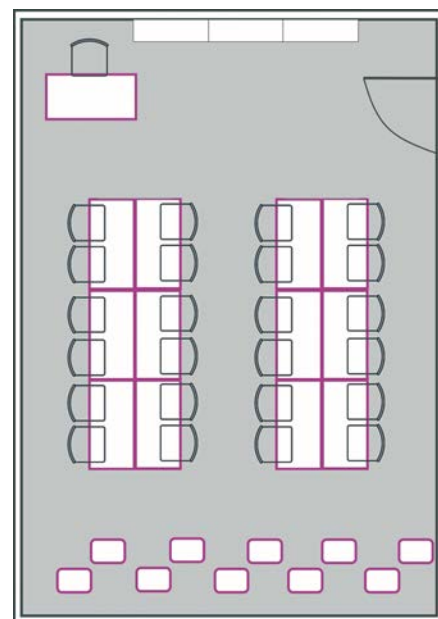
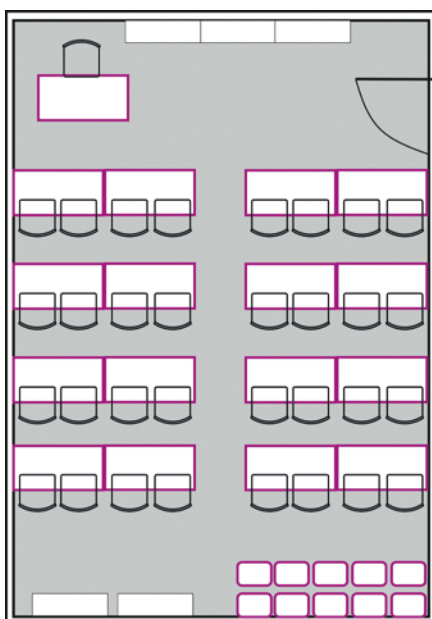
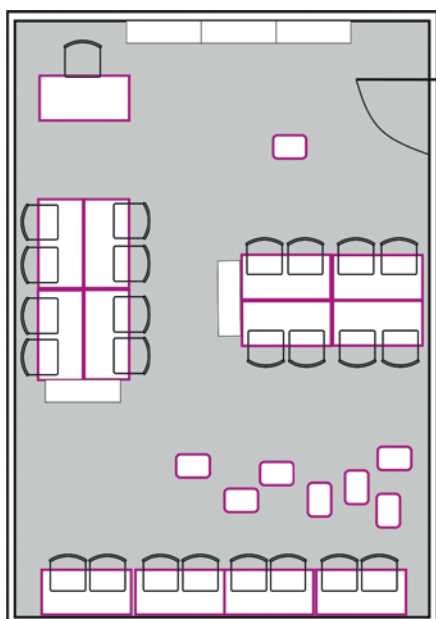

СТОЛ ТРАНСФОРМЕР РЕГУЛИРУЕМЫЙ
«ФЛИП ТОП» 3-5/5-7/6 гр. р.

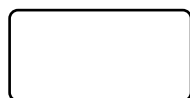

1200x600
H=580-700/700-820
H=760



СПЕЦИАЛИЗИРОВАННЫЕ КАБИНЕТЫ

В рамках образовательного процесса современные школы предоставляют своим учащимся возможность изучения специальных предметов (физика, химия, информатика, биология, технология, робототехника), каждый из которых требует оборудования отдельного кабинета и размещения в нём определенного типа мебели.







СТОЛ ДЛЯ РАСКРОЯ
2000x1200x850

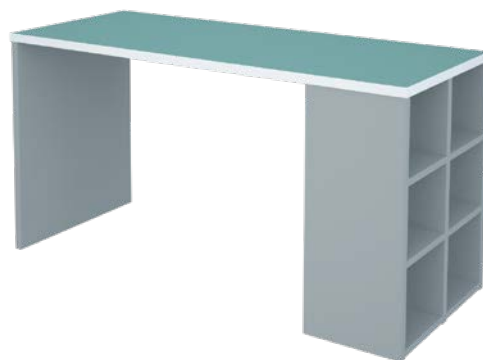

СТОЛ ТЕХНОЛОГИЧЕСКИЙ_1
правый/левый 1200x500x760



СТОЛ КОМПЬЮТЕРНЫЙ
1200x600x760
900x600x760



СТОЛ ТЕХНОЛОГИЧЕСКИЙ_2
1380x675x750/1750

СТОЛ ДЛЯ ЗАНЯТИЙ РОБОТОТЕХНИКОЙ



СТАЦИОНАРНЫЙ 2460x1240x980



МОБИЛЬНЫЙ 2460x1240x980





СТОЛ ФИЗИЧЕСКИЙ
/ПОКРЫТИЕ ПЛАСТИК/
1200x600x640/700/760/820



СТОЛ ХИМИЧЕСКИЙ
/ПОКРЫТИЕ ПЛАСТИК/САНТЕХНИКА В КОМПЛЕКТЕ
1200x600x640/700/760/820



СТОЛ ФИЗИЧЕСКИЙ /ПОКРЫТИЕ ПЛАСТИК/
С ТУМБОЙ ПОД КОММУНИКАЦИИ
1200x600x640/700/760/820



СТОЛ ДЛЯ КОВОРКИНГА
1200x650x760



СТОЛ ДЕМОНСТРАЦИОННЫЙ /ПОКРЫТИЕ ПЛАСТИК/
С СИСТЕМОЙ ХРАНЕНИЯ
2400x750x900

РЕКОМЕНДОВАНО ДЛЯ СПЕЦКАБИНЕТОВ



СТУЛ ЛАБОРАТОРНЫЙ_1



СТУЛ ЛАБОРАТОРНЫЙ_2



«LP/2»
СТУЛ ДЛЯ СПЕЦКАБИНЕТОВ



«LP/4»
СТУЛ ДЛЯ СПЕЦКАБИНЕТОВ



ЛАБОРАТОРНАЯ МЕБЕЛЬ

Образовательный процесс в современных школах предполагает оснащение кабинетов физики, химии, биологии специализированной мебелью.

Она должна не только подходить для демонстрации, исследований, опытов, хранения веществ и оборудования, но и быть надежной, долговечной и безопасной.

Только в этом случае возможно правильно организовать учебный процесс и повысить степень усвоения практических и теоретических знаний.

Функциональная лабораторная мебель разработана нашей компанией специально с учетом потребностей педагогов и учащихся.

Мебель соответствует всем требованиям СанПин и ГОСТ







СТОЛ ЛАБОРАТОРНЫЙ
НИЗКИЙ 1200x600x750, 1500x600x750
ВЫСОКИЙ 1200x600x900, 1500x600x900



СТОЛ ЛАБОРАТОРНЫЙ С ТУМБОЙ ЛАБ 1
НИЗКИЙ 1200x600x750, 1500x600x750
ВЫСОКИЙ 1200x600x900, 1500x600x900



СТОЛ ЛАБОРАТОРНЫЙ С ТУМБОЙ ЛАБ 2
НИЗКИЙ 1200x600x750, 1500x600x750
ВЫСОКИЙ 1200x600x900, 1500x600x900



СТОЛ ЛАБОРАТОРНЫЙ С ТУМБОЙ ЛАБ 3
НИЗКИЙ 1200x600x750
ВЫСОКИЙ 1200x600x900



СТОЛ ЛАБОРАТОРНЫЙ С ТУМБОЙ ЛАБ 4
НИЗКИЙ 1500x600x750
ВЫСОКИЙ 1500x600x900



СТОЛ ЛАБОРАТОРНЫЙ С НАДСТРОЙКОЙ
НИЗКИЙ 1200x600x750/1526
НИЗКИЙ 1500x600x750/1526
ВЫСОКИЙ 1200x600x900/1676
ВЫСОКИЙ 1500x600x900/1676

СТОЛ ЛАБОРАТОРНЫЙ

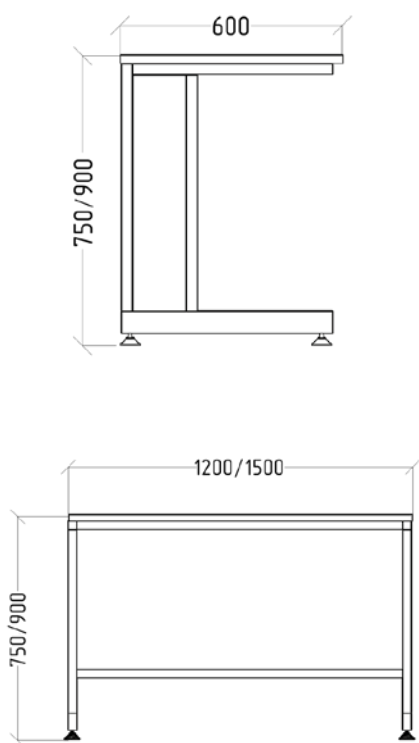

НАДСТРОЙКА

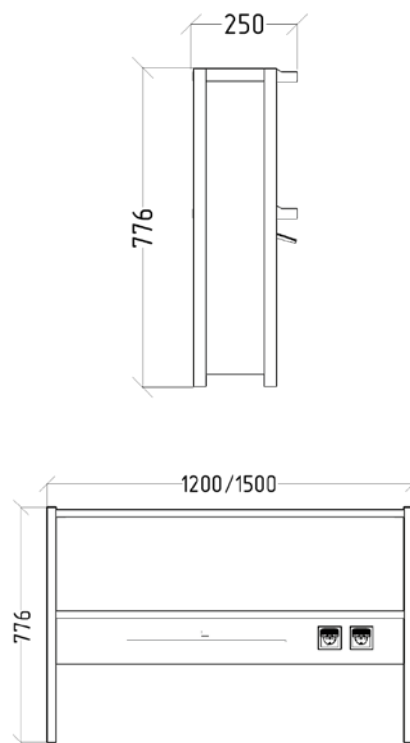



ТУМБА ПРИСТАВНАЯ НИЗКАЯ
400x500x670



ТУМБА ПРИСТАВНАЯ ВЫСОКАЯ
400x500x770

ТУМБЫ ПОДВЕСНЫЕ К СТОЛАМ ЛАБОРАТОРНЫМ



ТУМБА ПОДВЕСНАЯ ЛАБ 1
400x538x476



ТУМБА ПОДВЕСНАЯ ЛАБ 2
400x538x476



ТУМБА ПОДВЕСНАЯ ЛАБ 3
1134x538x476



ТУМБА ПОДВЕСНАЯ ЛАБ 4
1434x538x476



КОМПЛЕКТУЮТСЯ КО ВСЕМ ЛАБОРАТОРНЫМ СТОЛАМ







СТОЛ ОСТРОВНОЙ ЛАБОРАТОРНЫЙ
НИЗКИЙ 1200x1200x750, 1500x1200x750
ВЫСОКИЙ 1200x1200x900, 1500x1200x900



СТОЛ ОСТРОВНОЙ ЛАБОРАТОРНЫЙ С НАДСТРОЙКОЙ
НИЗКИЙ 1200x1500x750/1526, 1500x1500x750/1526
ВЫСОКИЙ 1200x1500x900/1676, 1500x1500x900/1676



СТОЛ ЛАБОРАТОРНЫЙ С МОЙКОЙ ЛАБ 1
НИЗКИЙ 1500x600x750
ВЫСОКИЙ 1500x600x900



СТОЛ ЛАБОРАТОРНЫЙ С МОЙКОЙ ЛАБ 2
НИЗКИЙ 1500x600x750
ВЫСОКИЙ 1500x600x900







СТОЛ ДЕМОНСТРАЦИОННЫЙ ЛАБ1
4 РОЗЕТКИ 220В
1200x750x960/900



СТОЛ ДЕМОНСТРАЦИОННЫЙ ЛАБ 2
2 РОЗЕТКИ 42В
1200x750x960/900



СТОЛ ДЕМОНСТРАЦИОННЫЙ ФИЗИЧЕСКИЙ
С ПРИБОРНЫМ КОМПЛЕКСОМ
4 РОЗЕТКИ 220В, 2 РОЗЕТКИ 42В
1200x750x960/900



СТОЛ ДЕМОНСТРАЦИОННЫЙ С МОЙКОЙ
1200x750x960/900



СТОЛ ФИЗИЧЕСКИЙ УЧЕНИЧЕСКИЙ
С ВЫДВИЖНЫМ БЛОКОМ
2 РОЗЕТКИ 42В
1200x600x750

СТУЛЬЯ ДЛЯ СПЕЦКАБИНЕТОВ



СТУЛ
ЛАБОРАТОРНЫЙ



LP/4 СТУЛ
ДЛЯ СПЕЦКАБИНЕТОВ



LP/1 СТУЛ
УЧЕНИЧЕСКИЙ РОСТОВОЙ



LP/1.1 СТУЛ
УЧЕНИЧЕСКИЙ РЕГУЛИРУЕМЫЙ



LP/3 СТУЛ
РЕГУЛИРУЕМЫЙ
ДЛЯ СПЕЦКАБИНЕТОВ



ШКАФ ДЛЯ ХРАНЕНИЯ
ХИМИЧЕСКИХ РЕАКТИВОВ
МЕТАЛЛИЧЕСКИЙ
600x400x1950



ШКАФ ДЛЯ ХРАНЕНИЯ
ЛАБОРАТОРНОЙ ПОСУДЫ/ПРИБОРОВ
МЕТАЛЛИЧЕСКИЙ
600x400x1950



ШКАФ ДЛЯ ХРАНЕНИЯ
ЛАБОРАТОРНОЙ ПОСУДЫ/ПРИБОРОВ
МЕТАЛЛИЧЕСКИЙ
800x400x1950

ШКАФЫ ВЫТЯЖНЫЕ



ШКАФ ЛАБОРАТОРНЫЙ
ВЫТЯЖНОЙ ЛАБ 1 МЕТАЛЛИЧЕСКИЙ
1050x670x2200



ШКАФ ЛАБОРАТОРНЫЙ
ВЫТЯЖНОЙ ЛАБ 2
940x750x2050



ШКАФ ЛАБОРАТОРНЫЙ ВЫТЯЖНОЙ
ДЕМОНСТРАЦИОННЫЙ МЕТАЛЛИЧЕСКИЙ
1050x670x2200

ТУМБЫ



ТУМБА ЛАБОРАТОРНАЯ
МЕТАЛЛИЧЕСКАЯ
1200x600x900



ТУМБА С МОЙКОЙ
МЕТАЛЛИЧЕСКАЯ
600x600x900



ТУМБА С МОЙКОЙ
МЕТАЛЛИЧЕСКАЯ
800x600x900

НА 37 КРЮЧКОВ
420x520x3



НА 72 КРЮЧКА
450x630x110



СУШИЛКА ДЛЯ ЛАБОРАТОРНОЙ
ПОСУДЫ ПОЛИПРОПИЛЕНОВАЯ



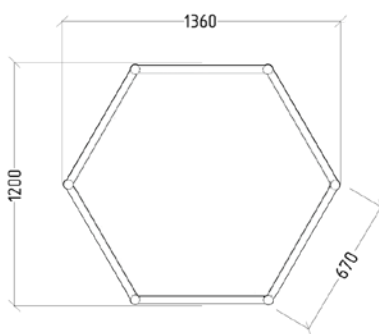

СТОЛ ЭКСПЕРИМЕНТАРИУМ ЛАБ 1
НА 6 ЧЕЛОВЕК
1360x1200x750



СТОЛ ФИЗИЧЕСКИЙ ЛАБ 2
НА 6 ЧЕЛОВЕК
1360x1200x750



СТОЛ ДЛЯ ГРУППОВЫХ ЗАНЯТИЙ ЛАБ 3
НА 6 ЧЕЛОВЕК
1360x1200x750



СТОЛ ХИМИЧЕСКИЙ ЛАБ 4
НА 6 ЧЕЛОВЕК
1360x1200x750





СТОЛ МОЛЕКУЛА 1
ХИМИЧЕСКИЙ НА 6 ЧЕЛОВЕК



ОПОРА КОЛЕСНАЯ
СО СТОПОРОМ



СТОЛ МОЛЕКУЛА 2
ФИЗИЧЕСКИЙ НА 6 ЧЕЛОВЕК



ТУМБА СЕРВИСНАЯ ХИМИЧЕСКАЯ
СТАЦИОНАРНАЯ С МОЙКОЙ



ТУМБА СЕРВИСНАЯ ФИЗИЧЕСКАЯ
СТАЦИОНАРНАЯ
3 РОЗЕТКИ 42В



СТОЛ ОДНОМЕСТНЫЙ
РЕГУЛИРУЕМЫЙ, 5-7 ГРУППА РОСТА

МНОГОФУНКЦИОНАЛЬНАЯ ШКОЛЬНАЯ ДОСКА



Школьная доска должна быть многофункциональной, безопасной, долговечной. Система раздвижных школьных досок АГАТ МЕБЕЛЬ отвечает всем перечисленным выше качествам и незаменима в образовательных учреждениях разной направленности.

Система состоит из пяти элементов и включает в себя четыре аудиторных доски с различными поверхностями на выбор заказчика (магнитно-маркерные, магнитно-меловые), и место для интеграции интерактивной доски

в центральной части системы.

Система представляет собой двухрядную конструкцию: первый ряд стационарный состоит из двух боковых аудиторных досок и свободного места для интерактивной доски. Второй ряд состоит из двух передвижных аудиторных досок. Подвижный рельсовый механизм на роликовых направляющих позволяет перемещать доски в горизонтальной плоскости, тем самым увеличивая поверхность рабочего пространства аудитории.



4000x210x1445/1655

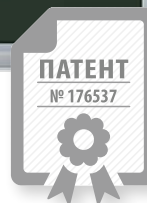

МАКСИМУМ ВОЗМОЖНОСТЕЙ - МАКСИМУМ КОМФОРТА

ПИШИ МЕЛОМ / РИСУЙ МАРКЕРОМ / СМОТРИ ВИДЕО
ДВИГАЙ ДОСКИ В ЛЮБУЮ УДОБНУЮ СТОРОНУ

ТУМБА ПОД АУДИТОРНУЮ ДОСКУ



2526x362x580



Т61.6030
724x362x580

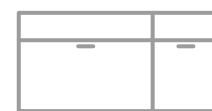

Т61.6031
1078x362x580

ПРАВИЛЬНОЕ РАСПОЛОЖЕНИЕ АУДИТОРНОЙ ДОСКИ ПО СанПин

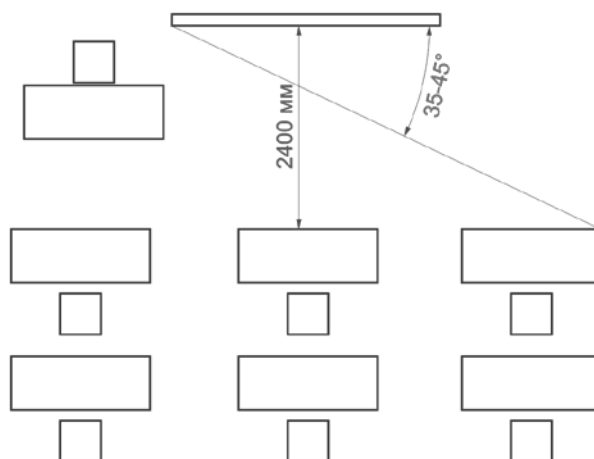

СЕРИЯ

АКТОВЫЙ ЗАЛ

Актовый зал - это место, где проводятся мероприятия, которые требуют особых условий, включая удобные и функциональные мебельные решения.

Мебель для актового зала должна объединять в себе качество, практичность, элегантность и одновременно соответствовать высоким требованиям эргономики и комфорта.

Ее дизайн и функциональность должны обеспечивать максимальное удобство и комфорт как для зрителей, так и для докладчиков.







Трибуна для актового зала
500x500x1200



Кресло театральное
520x620x880



Секция кресел на металлическом каркасе 3-х местная
1430x635x790



3-х секционный ряд театральных кресел
1560x620x880



СЕРИЯ ГАРДЕРОБ

Данный комплект - отличное решение для гардероба школы, детского сада и не только. Мебель спроектирована с учетом возможных движений в пространстве раздевалки и поэтому эргономична, комфортна и безопасна в эксплуатации. Спокойный минималистичный дизайн идеален для детского учреждения вне зависимости от возрастной группы. Вешалки оборудованы надежными усиленными крючками - никакая вещь не окажется на полу, даже если это тяжелое зимнее пальто. Шкафчики подходят для хранения сменной обуви и сумок. Модульная мебельная система позволяет не зависеть от размера отведенной площади - гардероб может быть единым на всю школу, а может быть представлен отдельными элементами, расположенными в каждом классе.







ВЕШАЛКА ОДНОСТОРОННЯЯ
С ТУМБОЙ ПОД ОУБВЬ
С ОТКРЫТЫМИ ЯЧЕЙКАМИ



ВЕШАЛКА ДВУСТОРОННЯЯ
С ТУМБОЙ ПОД ОУБВЬ
С ОТКРЫТЫМИ ЯЧЕЙКАМИ



ВЕШАЛКА ОДНОСТОРОННЯЯ С
ТУМБОЙ ПОД ОУБВЬ
С ЗАКРЫТЫМИ ЯЧЕЙКАМИ



ВЕШАЛКА ДВУСТОРОННЯЯ С
ТУМБОЙ ПОД ОУБВЬ
С ЗАКРЫТЫМИ ЯЧЕЙКАМИ



ВЕШАЛКА ОДНОСТОРОННЯЯ
НА 20/32 КРЮЧКА
1800x400x1600/2000
2600x400x1600/2000



ВЕШАЛКА ДВУСТОРОННЯЯ
НА 40/64 КРЮЧКА
1800x550x1600/2000
2600x550x1600/2000



ТУМБА ПОД ОБУВЬ ОТКРЫТАЯ
НА 14/20/28/40 ЯЧЕЕК
1710/2506x400x600
1710/2506x650x600



ТУМБА ПОД ОБУВЬ ЗАКРЫТАЯ
НА 21/30/42/60 ЯЧЕЕК
1710/2506x400x690
1710/2506x650x690



ВЕШАЛКА НАПОЛЬНАЯ
ОДНОСТОРОННЯЯ НА
13 КРЮЧКОВ
1500x400x1600/1800



ВЕШАЛКА НАПОЛЬНАЯ
ДВУСТОРОННЯЯ
НА 26 КРЮЧКОВ
1500x550x1600/1800



ВЕШАЛКА В СПОРТИВНУЮ
РАЗДЕВАЛКУ/
МЯГКОЕ СИДЕНЬЕ
1500x350x1700



ВЕШАЛКА В СПОРТИВНУЮ
РАЗДЕВАЛКУ/
СИДЕНЬЕ ЛДСП
1500x350x1700



ШКАФ В СПОРТИВНУЮ
РАЗДЕВАЛКУ НА 24 ЯЧЕЙКИ
1320x450x1800



ШКАФ ДЛЯ ОДЕЖДЫ В
СПОРТИВНУЮ РАЗДЕВАЛКУ
400x500x1850



БАНКЕТКА В РАЗДЕВАЛКУ
НА М/К КАРКАСЕ
800/1200x350x400



СЕРИЯ СТОЛОВАЯ

Оснащение школьной столовой должно быть выполнено в строгом соответствии с нормами гигиены и санитарии. Элементы столовой мебели не должны быть источником возникновения травм.

Размещая большие группы школьников в обеденной зоне, нужно учитывать удобство и компактность столовой мебели, ее формы и размеры.

Столешницы и покрытия стульев, легко очищаются от загрязнений, что позволяет производить их качественную уборку и дезинфекцию.







СТОЛ ОБЕДЕННЫЙ
ПРЯМОУГОЛЬНЫЙ 4/6 МЕСТ
ПЛАСТИК
1200x800x760
1400x800x760



СТОЛ ОБЕДЕННЫЙ
ПРЯМОУГОЛЬНЫЙ С ПОДВЕСОМ
/4/6 МЕСТ/ ПЛАСТИК
1200x780x750
1400x780x750



СТОЛ ОБЕДЕННЫЙ
ПРЯМОУГОЛЬНЫЙ 4/6 МЕСТ
ИСК. КАМЕНЬ
1200x780x760
1400x780x760



СТОЛ ОБЕДЕННЫЙ
КВАДРАТНЫЙ / ПЛАСТИК
900x900x760



СТОЛ ОБЕДЕННЫЙ
КВАДРАТНЫЙ /
ИСКУССТВЕННЫЙ КАМЕНЬ
880x880x760



СТОЛ ОБЕДЕННЫЙ КРУГЛЫЙ /
ПЛАСТИК
Ø=800x760



СТОЛ ОБЕДЕННЫЙ КРУГЛЫЙ /
ИСКУССТВЕННЫЙ КАМЕНЬ
Ø= 780x760



СЕРИЯ МАТРИЦА

Стеллаж – очень практичный предмет мебели, который может выполнять не только свою основную функцию – хранения, но и служить одним из интересных элементов интерьера, помогать в зонировании пространства.

Открытые полки придают помещению легкость, не загромождают его. Кроме того, это недорогой и удобный вариант для хранения множества различных вещей.

Стеллажи серии «Матрица» - это модульная система разделения зон, идеально подходящая для многофункциональных помещений, в которой можно сочетать общие, индивидуальные и совместные рабочие места.

Ассортимент серии имеет широкий габаритный ряд с большим выбором аксессуаров: полки, ящики и короба, что в свою очередь позволяет создавать простое и привлекательное разделение пространства на зоны для различных стилей работы - в открытой планировке и в гибких рабочих зонах.







МАТРИЦА 2/5
780x400x1930



МАТРИЦА 8/6
3060x400x2310



МАТРИЦА 3/5
1160x400x1930



МАТРИЦА 6/5
2300x400x1930



МАТРИЦА 4/5 горка
1540x400x1930/1550/1170/790



МАТРИЦА 4/5
1540x400x1930



СЕРИЯ ГЕОГРАФИЯ

Данная серия - это динамичная мебельная система, способная обеспечить множество вариаций интерьерных решений в помещениях различной направленности.

Диапазон и конфигурация, представленных изделий позволяют работать более разнообразно: индивидуально или в команде.

Каждая, предложенная модель буферизует внешний шум и обеспечивает визуальную конфиденциальность.

Ассортимент данной серии разработан с учётом трансформации и совместимости между собой, а лаконичный современный дизайн позволяет использовать её в любых интерьерах и сочетать с другими коллекциями.







«НИАГАРА»
МЯГКИЙ МОДУЛЬ ДЛЯ РАБОТЫ И ОТДЫХА
1120x1350



«САФАРИ»
МЯГКИЙ МОДУЛЬ ДЛЯ РАБОТЫ И ОТДЫХА
2180x680x1110



«ПИРАМИДА»
ПОДИУМ ДЛЯ ГРУППОВЫХ ЗАНЯТИЙ
1535x1540x1320



«ФЬОРД»
КОНФЕРЕНЦ-КРЕСЛО С ОТКИДНЫМ СТОЛИКОМ
565x600x880

«РИФ» ЭКРАН ПЕРЕГОРОДКА

ВАРИАНТЫ КОМПЛЕКТАЦИИ



РАЗМЕРЫ ШИРИНЫ ЭКРАНА:
/675/1180/1380/1450/1580/



«РИФ 1»
/СТАЦИОНАРНЫЙ/
H=350



«РИФ 3»
/СТАЦИОНАРНЫЙ/
H=1350



«РИФ 2»
/СТАЦИОНАРНЫЙ/
H=1000



«РИФ 4»
/МОБИЛЬНЫЙ/
H=1000/1350

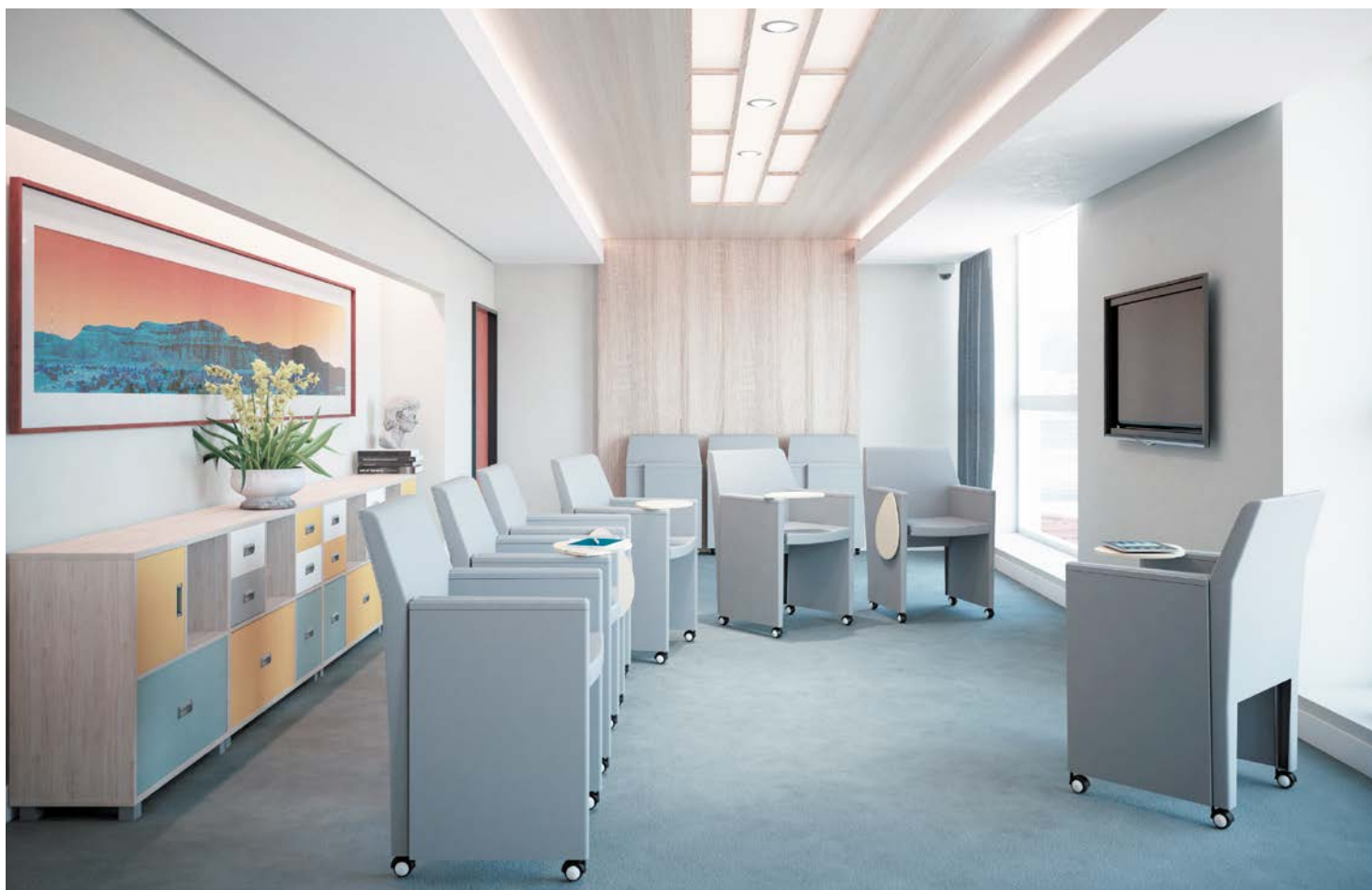
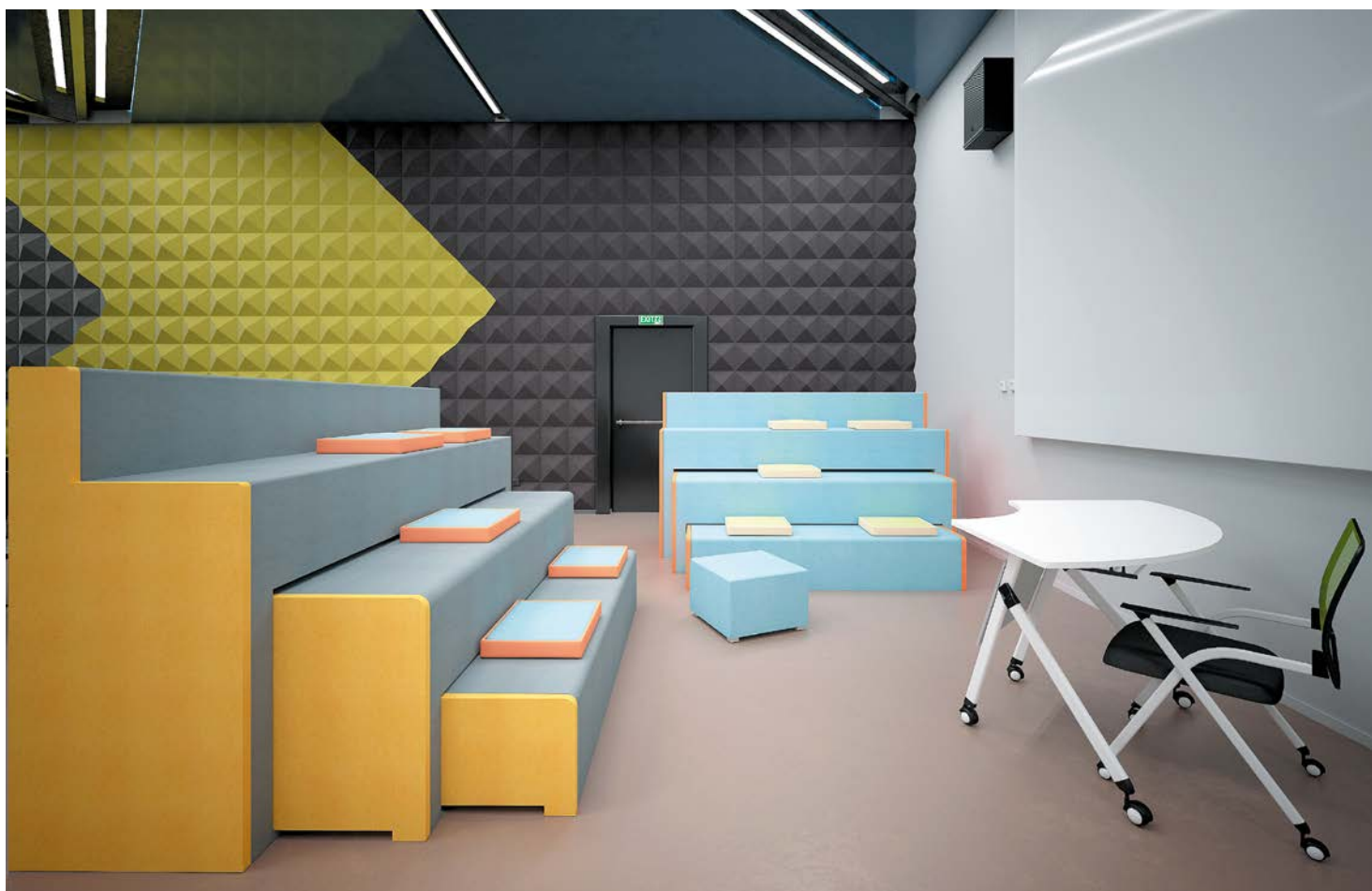

МОБИЛЬНЫЙ ОФИС



«ЭТНА_1.1»
/стационарный модуль/
1265 x 1000 x 1380
/столешница 1165x600/
915 x 1000 x 1380
/столешница 815x600/



«ЭТНА_1.3»
/стационарный модуль/
2300 x 1265 x 1380



«ЭТНА_1.2»
/складной модуль/
1120x880x1370



«ЭТНА_1.4»
/стационарный модуль/
2700x1140x1435

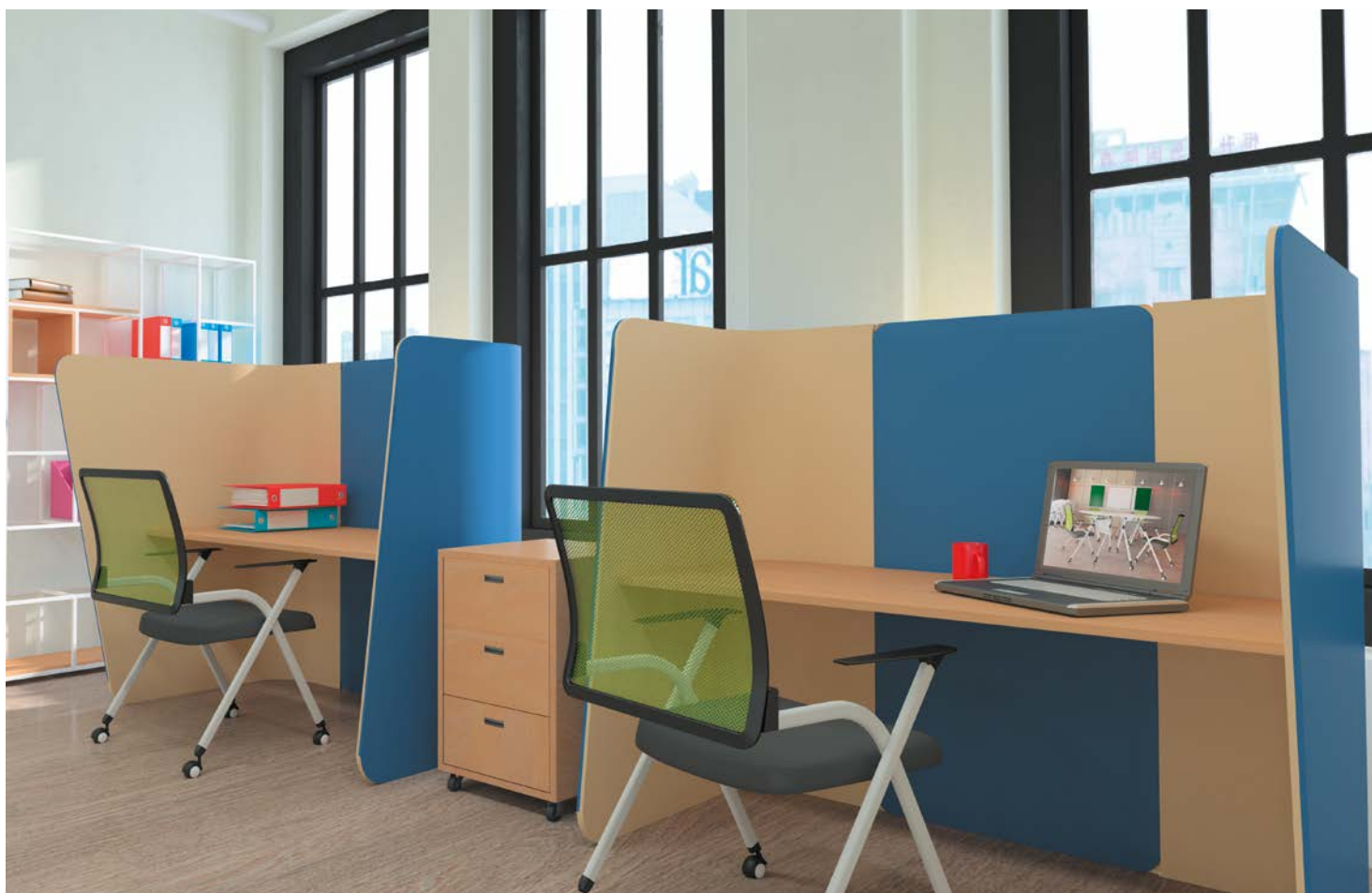

СЕРИЯ ДОМИНО

Мягкие модули серии «ДОМИНО» – это современная трансформация пространства, совершенство функциональности, и неограниченные возможности для комбинирования. Оптимальное сочетание формы и стиля.

Модульная мягкая мебель воплощает основные тенденции в современном дизайнерском подходе к организации как образовательных, так и любых общественных пространств.

- удобное зонирование
- трансформация пространства
- многофункциональность
- эргономичность







КОНФИГУРАЦИЯ МОДУЛЕЙ



Мм1.1169
650x650xh440



Мм1.1170
650x650xh440



Мм1.1171
1300x650xh440



Мм1.1172
650x650xh720



Мм1.1173
650x650xh720



Мм1.1174
1300x650xh720



Мм1.1175
1300x650xh720
/левый/правый/



Мм1.1176
1300x650xh720
/левый/правый



Мм1.1177/78/79
900x650xh720
1300x650xh720
1950x650xh720

КОНФИГУРАЦИЯ МОДУЛЕЙ



Мм1.0783
650x650xh440



Мм1.0876
650x650xh440



Мм1.0877
1300x650xh440



Мм1.0878
650x650xh730



Мм1.0730
1300x650xh730



Мм1.1032
650x650xh730



Мм1.0879
1300x650xh730
/левый/правый/



Мм1.0857
1300x650xh730
/левый/правый/



Мм1.1130
900x650xh730



Мм1.1131
1300x650xh730



Мм1.0731
650x650xh730



Мм1.1128
1300x650xh730
/левый/правый/



Мм1.0880
1300x650xh730
/левый/правый/



Мм1.1129
1300x650xh730

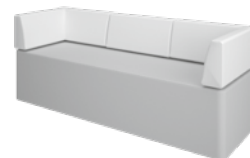

Мм1.1132
1950x650xh730





КОНФИГУРАЦИЯ МОДУЛЕЙ



Мм1.0897
550x550xh420



Мм1.1133
1100x550xh420



Мм1.1134
1000x950xh620



Мм1.0882
1100x550xh620
/левый/правый/





КОНФИГУРАЦИЯ МОДУЛЕЙ



Мм1.0899
760x760xh450



Мм1.1135
1260x760xh450



Мм1.1136
760x760xh740



Мм1.0898
1260x760xh740



Мм1.1137
760x760xh740
/левый/правый/



Мм1.1138
1260x760xh740
/левый/правый/



Мм1.0822
760x760xh740



Мм1.0884
1010x760xh740

КОНФИГУРАЦИЯ МОДУЛЕЙ

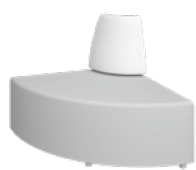

Мм1.1148
960x960xh800



Мм1.1145
530x720xh800



Мм1.1146
1040x720xh800



Мм1.1147
720x720xh800



Мм1.1149
880x880xh800



Мм1.1160
/боковина/
50x720xh760



Мм1.1153
960x960xh1140



Мм1.1150
530x720xh1140



Мм1.1151
1040x720xh1140



Мм1.1152
720x720xh1140



Мм1.1154
880x880xh1140



Мм1.1161
/боковина/
50x720xh1100



Мм1.1158
960x960xh1480



Мм1.1155
530x720xh1480



Мм1.1156
1040x720xh1480



Мм1.1157
720x720xh1480



Мм1.1159
880x880xh1480



Мм1.1162
/боковина/
50x720xh1440





КОНФИГУРАЦИЯ МОДУЛЕЙ



Мм1.1163 /левый/
900x550xh450



Мм1.1163 /правый/
900x550xh450



Мм1.1165
1100x970xh450



Мм1.1166 /левый/
1100x550xh450



Мм1.1166 /правый/
1100x550xh450



Мм1.1167 /левый/
900x850xh710



Мм1.1167 /правый/
900x850xh710



Мм1.1164
900x850xh450



Мм1.1168 /левый/
1450x860xh710



Мм1.1168 /правый/
1450x860xh710

КОНФИГУРАЦИЯ МОДУЛЕЙ



Мм1.1180
600x740xh770



Мм1.1183
1200x740xh770



Мм1.1189/92
600/1200x1360xh770



Мм1.1186
760x760xh770



Мм1.1181
600x740xh1170



Мм1.1184
1200x740xh1170



Мм1.1190/93
600/1200x1360xh1170



Мм1.1187
760x760xh1170



Мм1.1182
600x740xh1560



Мм1.1185
1200x740xh1560



Мм1.1191/94
600/1200x1360xh1560

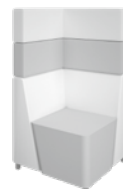

Мм1.1188
760x760xh1560





КОНФИГУРАЦИЯ МОДУЛЕЙ



СТОЛИК_1
630x630xh330



СТОЛИК_2
630x630xh460



Мм1.1921/22
650/1300x650xh460



Мм1.1923
650x650xh710



Мм1.1925
650x650xh710



Мм1.1926
1300x650xh710
/левый/правый



Мм1.1927
1300x650xh710
/левый/правый/



Мм1.1924
1300x650xh710



Мм1.1931/32/33
900/1300/1950x650xh710



Мм1.1928
1300x650xh710
/левый/правый/



Мм1.1929
1300x650xh710



Мм1.1930
1300x650xh710



КОНФИГУРАЦИЯ МОДУЛЕЙ



Мм1.1934
570x700xh740



Мм1.1937
1120x700xh740



Мм1.1943
670x700xh740
/левый/правый/



Мм1.1946
1220x700xh740
/левый/правый/



Мм1.1935
570x700xh1010



Мм1.1938
1120x700xh1010



Мм1.1944
670x700xh1010
/левый/правый/



Мм1.1947
1220x700xh1010
/левый/правый/



Мм1.1936
570x700xh1510



Мм1.1939
1120x700xh1510



Мм1.1945
670x700xh1510
/левый/правый/



Мм1.1947
1220x700xh1010
/левый/правый/

КОНФИГУРАЦИЯ МОДУЛЕЙ



Мм1.1949
1670x700xh740



Мм1.1952
1770x700xh740
/левый/правый/



Мм1.1955
770x700xh740



Мм1.1958/61
1320/1870x700xh740



Мм1.1950
1670x700xh1010



Мм1.1953
1770x700xh1010
/левый/правый/



Мм1.1956
770x700xh1010



Мм1.1959/62
1320/1870x700xh1010



Мм1.1951
1670x700xh1510



Мм1.1954
1770x700xh1510
/левый/правый/



Мм1.1957
770x700xh1510



Мм1.1960/63
1320/1870x700xh1510





КОНФИГУРАЦИЯ МОДУЛЕЙ



Мм1.1964
740x740xh230



Мм1.1966
670x740xh230



Мм1.1967
630x770xh420



Мм1.1968
1240x770xh420



Мм1.1969
1240x770xh800
/левый/правый/



Мм1.1970
630x770xh800



Мм1.1971
1240x770xh800
/левый/правый/

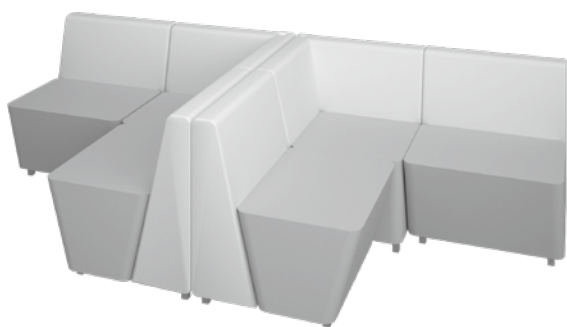

СВЯЗЬ



ОБЩЕНИЕ



ПРОСТРАНСТВО

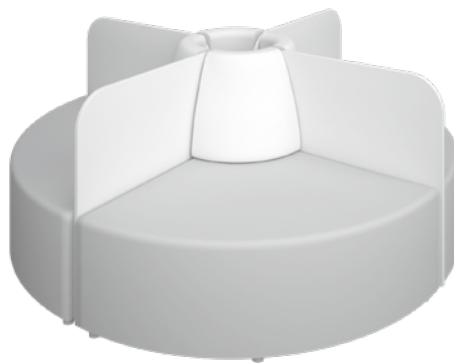

ВСТРЕЧА



ОТКРЫТИЕ



СТИЛЬ

СЕРИЯ КАЛЕЙДОСКОП

Мягкие модули являются необходимой составляющей, при формировании вариативной обучающей среды современной школы.

С их помощью можно составить многофункциональные композиции, которые могут быть использованы, как в классах, так и в рекреационных зонах.

Используя различные фактуры, цвета обивки и комбинации расстановки можно создать комплексное решение, которое позволит наилучшим образом организовать пространство образовательного учреждения.







ПУФ «КУБ»
400x400xH=450



ПУФ «ЦИЛИНДР»
Ø 400/H=450



ПУФ «КРУГ»
Ø 390/600/800/1000
H=400/430



ПУФ «ДВУХМЕСТНЫЙ»
1000x630xH=450



МОДУЛЬНЫЙ ПУФ
«ПОЛУМЕСЯЦ»
Ø 1000/H=430



МОДУЛЬНЫЙ ПУФ
«ДИАГРАММА»
1280x690xH=450



ПУФ «ПОЛУКРУГ»
890x440xH=450



ПУФ «КАМЕНЬ»
Ø 570/680/800/920/1300/1360
H=400



ПУФ ТРАНСФОРМЕР
«ДИАГРАММА»
Ø 1800/Н=450



ПУФ ТРАНСФОРМЕР
«ПОЛУМЕСЯЦ»
Ø 1800/Н=430



ПУФ ТРАНСФОРМЕР
«ЦВЕТОК-3»
Ø 2400/Н=430



ПУФ ТРАНСФОРМЕР
«ЦВЕТОК-2»
Ø 1200/Н=450



ПУФ ТРАНСФОРМЕР
«ЦВЕТОК-1»
Ø 1720/Н=450



МОДУЛЬНЫЙ ПУФ «СОТЫ»
/один элемент/
1000x850xH=450



Серия ФРЕШ

ЛДСП*



МЕТАЛЛ*



* Возможность изготовления изделия в предложенных цветах и их вариативность уточнять у производителя

Серия УНИКУМ

ЛДСП*



МЕТАЛЛ*



* Возможность изготовления изделия в предложенных цветах и их вариативность уточнять у производителя

Серия КВАДРА

ЛДСП*

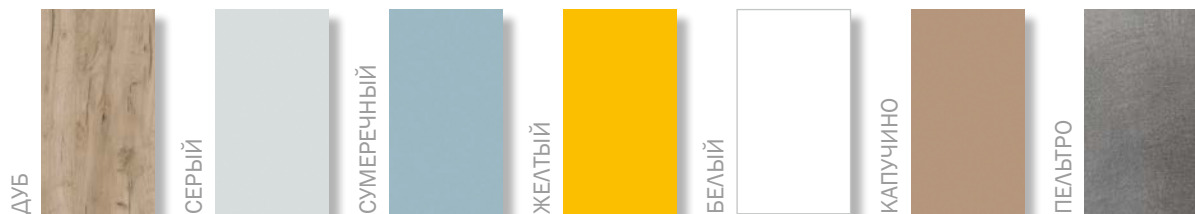

МЕТАЛЛ*

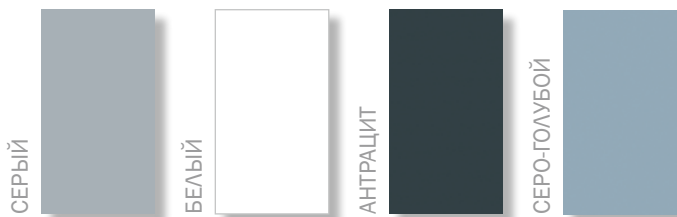

* Возможность изготовления изделия в предложенных цветах и их вариативность уточнять у производителя

Серия ОПТИМА

ЛДСП*

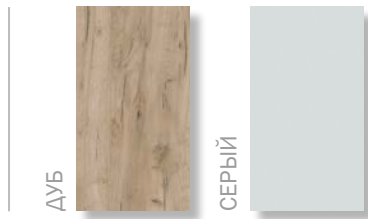

* Возможность изготовления изделия в предложенных цветах и их вариативность уточнять у производителя

УЧЕНИЧЕСКАЯ МЕБЕЛЬ / Серия LP

ЛДСП*



МЕТАЛЛ*

ПЛАСТИК
MOLDPLAST*

* Возможность изготовления изделия в предложенных цветах и их вариативность уточнять у производителя

Серия ТРАНСФОРМЕР

ЛДСП*

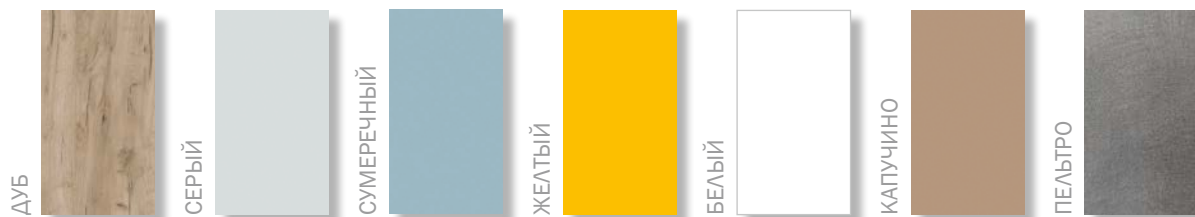

МЕТАЛЛ*



* Возможность изготовления изделия в предложенных цветах и их вариативность уточнять у производителя

СПЕЦИАЛИЗИРОВАННЫЕ КАБИНЕТЫ

ЛДСП*



МЕТАЛЛ*



ПЛАСТИК
MOLDPLAST*



ПЛАСТИК
SLOTEX*

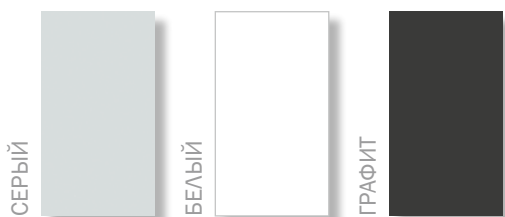

* Возможность изготовления изделия в предложенных цветах и их вариативность уточнять у производителя

ЛАБОРАТОРНАЯ МЕБЕЛЬ

ЛДСП*	СЕРЫЙ	СУМЕРЕЧНЫЙ	БЕЛЫЙ	
МЕТАЛЛ*	СЕРЫЙ	БЕЛЫЙ	АНТРАЦИТ	СЕРО-ГОЛУБОЙ
ПЛАСТИК SLOTEX*	СЕРЫЙ	БЕЛЫЙ	ГРАФИТ	

* Возможность изготовления изделия в предложенных цветах и их вариативность уточнять у производителя

Серия МАТРИЦА

ЛДСП*	ДУБ	СЕРЫЙ	СУМЕРЕЧНЫЙ	БЕЛЫЙ
МЕТАЛЛ*	БЕЛЫЙ	АНТРАЦИТ	ЧЕРНЫЙ	

* Возможность изготовления изделия в предложенных цветах и их вариативность уточнять у производителя

Серия СТОЛОВАЯ

МЕТАЛЛ*	СЕРЫЙ ГЛЯНЕЦ	БЕЛЫЙ ГЛЯНЕЦ	МЕТАЛИК
ПЛАСТИК SLOTEX*	СЕРЫЙ	БЕЛЫЙ	ГРАФИТ

* Возможность изготовления изделия в предложенных цветах и их вариативность уточнять у производителя

Серия ГАРДЕРОБ

ЛДСП*

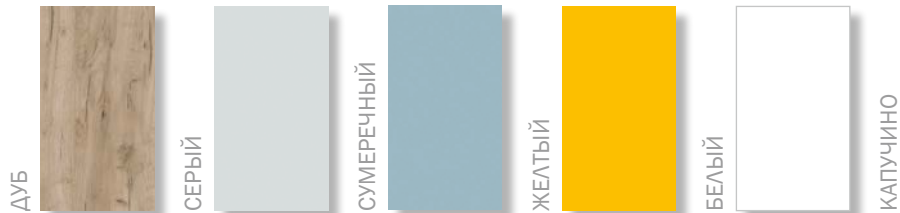

МЕТАЛЛ*



ВИНИЛСКОЖА



* Возможность изготовления изделия в предложенных цветах и их вариативность уточнять у производителя

Серии: ГЕОГРАФИЯ / ДОМИНО /
КАЛЕЙДОСКОП / МОБИЛЬНЫЙ ОФИС

ВИНИЛСКОЖА

БЕЛЫЙ		СВЕТЛО-СЕРЫЙ		СЕРЫЙ		ТЕМНО-СЕРЫЙ		ЧЕРНЫЙ	
ГОРЧИЧНЫЙ		ЖЕЛТЫЙ		ОРАНЖЕВЫЙ		ПЕСОЧНЫЙ			
БЕЖЕВЫЙ		КАПУЧИНО		МОККО		ТЕМНО-КОРИЧНЕВЫЙ		ХАКИ	
ГОЛУБОЙ		СИНИЙ		СВЕТЛО-ЗЕЛЕНый		САЛАТОВЫЙ		ИЗУМРУДНЫЙ	
ФИОЛЕТОВЫЙ		СИРЕНЕВЫЙ		ТЕМНО-РОЗОВЫЙ		ВИШНЕВЫЙ		КРАСНЫЙ	

* Возможность изготовления изделия в предложенных цветах и их вариативность уточнять у производителя

Серии: ГЕОГРАФИЯ / ДОМИНО /
КАЛЕЙДОСКОП / МОБИЛЬНЫЙ ОФИС

ТЕКСТИЛЬ / ЛАМА*



ТЕКСТИЛЬ / КИТОН*



КОВРОЛИН*



* Возможность изготовления изделия в предложенных цветах и их вариативность уточнять у производителя

Серия АКТОВЫЙ ЗАЛ

ЛДСП*

БЕЛЫЙ



ПЕЛБТРО



МЕТАЛЛ*

АНТРАЦИТ



СЕРЫЙ ГЛЯНЕЦ

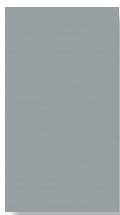

АЛЬКАЛА 02



АЛЬКАЛА 04



АЛЬКАЛА 06



АЛЬКАЛА 07



АЛЬКАЛА 09

ТЕКСТИЛЬ
/АЛЬКАЛА/*

АЛЬКАЛА 11



АЛЬКАЛА 12



АЛЬКАЛА 13

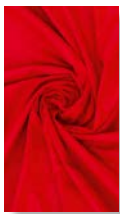

АЛЬКАЛА 14



АЛЬКАЛА 23



АЛЬКАЛА 10



* Возможность изготовления изделия в предложенных цветах и их вариативность уточнять у производителя

Серия АКТОВЫЙ ЗАЛ

ВИНИЛИСКОЖА

БЕЛЫЙ		СВЕТЛО-СЕРЫЙ		СЕРЫЙ		ТЕМНО-СЕРЫЙ		ЧЕРНЫЙ	
ГОРЧИЧНЫЙ		ЖЕЛТЫЙ		ОРАНЖЕВЫЙ		ПЕСОЧНЫЙ			
БЕЖЕВЫЙ		КАПУЧИНО		МОККО		ТЕМНО-КОРИЧНЕВЫЙ		ХАКИ	
ГОЛУБОЙ		СИНИЙ		СВЕТЛО-ЗЕЛЕНЫЙ		САЛАТОВЫЙ		ИЗУМРУДНЫЙ	
ФИОЛЕТОВЫЙ		СИРЕНЕВЫЙ		ТЕМНО-РОЗОВЫЙ		ВИШНЕВЫЙ		КРАСНЫЙ	

ТЕКСТИЛЬ
/КИТОН/*

КИТОН 01		КИТОН 02		КИТОН 03		КИТОН 04		КИТОН 05	
КИТОН 06		КИТОН 08		КИТОН 09		КИТОН 10		КИТОН 13	
КИТОН 14									

* Возможность изготовления изделия в предложенных цветах и их вариативность уточнять у производителя